

# BRAUN

## Satin•Hair™



satinliner  
ES 2

Type 3546



## Braun Infolines

(D)	(A)	00 800 27 28 64 63 00 800 BRAUNINFOLINE
(CH)		08 44 - 88 40 10
(GB)		0800 783 70 10
(IRL)		1 800 509 448
(F)		0 810 309 780
(B)		0 800 14 592
(E)		901 11 61 84
(P)		808 20 00 33
(I)		(02) 6 67 86 23
(NL)		0 800-445 53 88
(DK)		70 15 00 13
(N)		22 63 00 93
(S)		020 - 21 33 21
(FIN)		020 377 877
(PL)		0 801 127 286 0 801 1 BRAUN
(CZ)		021 804 335
(TR)		0 212 473 75 85
(RUS)		+7 495 258 62 70
(UA)		+38 044 417 24 15
(HK)		852-25249377 (Audio Supplies Company Ltd.)

### Internet:

[www.braun.com](http://www.braun.com)  
[www.service.braun.com](http://www.service.braun.com)

Braun GmbH  
Frankfurter Straße 145  
61476 Kronberg/Germany

Deutsch	6, 60
English	8, 60
Français	10, 60
Español	12, 61
Português	14, 61
Italiano	16, 61
Nederlands	18, 62
Dansk	20, 62
Norsk	22, 62
Svenska	24, 63
Suomi	26, 63
Polski	28, 63
Český	31, 64
Slovenský	33, 65
Hrvatski	35, 65
Slovenski	36, 65
Magyar	39, 66
Türkçe	41
Ελληνικά	43, 66
Русский	45, 66
Українська	47, 67
عربي	54, 51
فارسی	59, 55

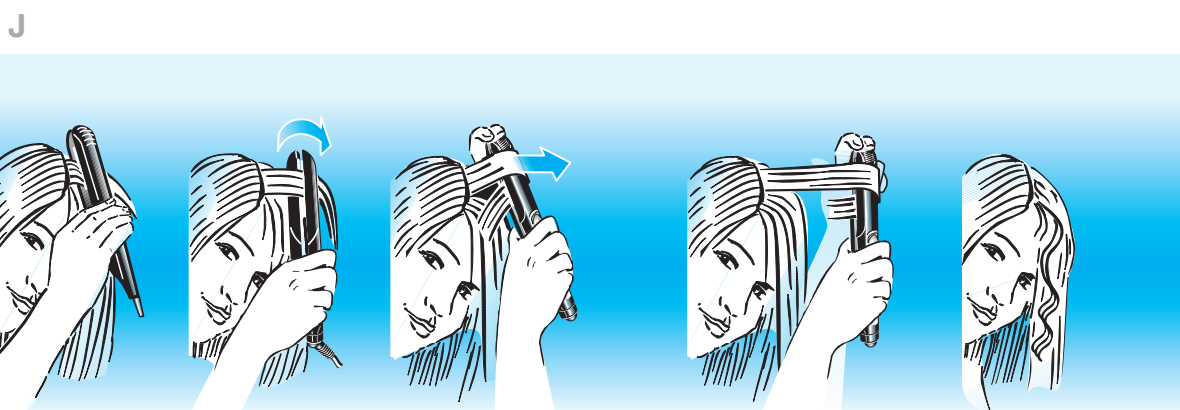
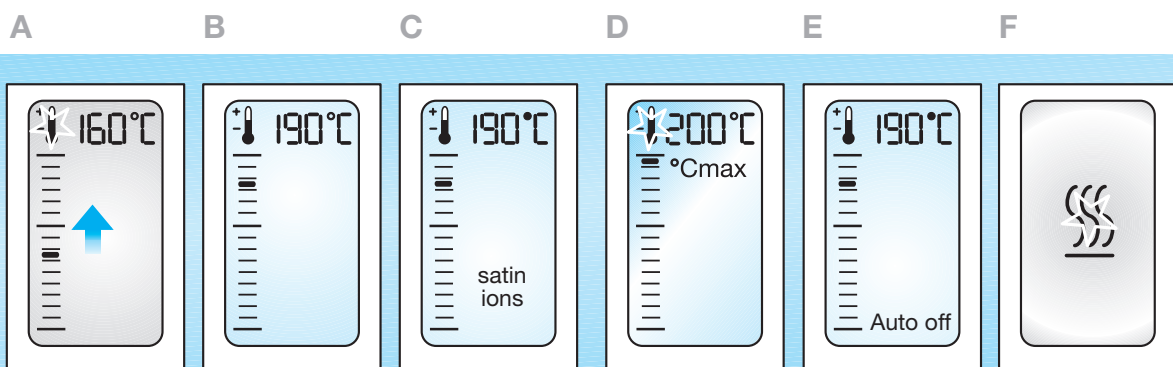
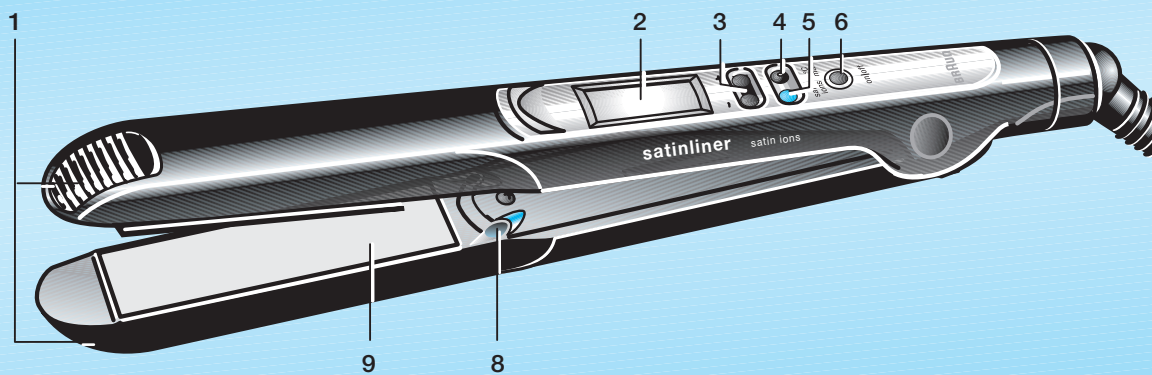

# Deutsch

Unsere Produkte erfüllen höchste Ansprüche an Qualität, Funktionalität und Design. Wir wünschen Ihnen viel Freude mit Ihrem neuen Braun Gerät.

Bitte lesen Sie diese Bedienungsanleitung sorgfältig durch, bevor Sie das Gerät benutzen. Bewahren Sie die Bedienungsanleitung gut auf, damit Sie auch später darauf zurückgreifen können.

## Wichtig

- Schließen Sie das Gerät nur an Wechselspannung (~) an und prüfen Sie, ob Ihre Netzspannung mit der Spannungsangabe auf dem Gerät übereinstimmt.
-  Dieses Gerät darf nicht in der Nähe von mit Wasser gefüllten Behältern wie z.B. Badewanne, Dusche, Waschbecken verwendet werden. Das Gerät darf nicht nass werden.
- Als zusätzlicher Schutz sollte im Stromkreis des Badezimmers eine Fehlerstrom-Schutzeinrichtung (RCD) mit einem Bemessungsauslösestrom von maximal 30 mA installiert sein. Fragen Sie Ihren Elektroinstallateur.
- Kinder oder Personen mit eingeschränkten physischen, sensorischen oder geistigen Fähigkeiten dürfen dieses Gerät nicht benutzen, es sei denn, sie werden durch eine für ihre Sicherheit zuständige Person beaufsichtigt. Grundsätzlich raten wir aber, das Gerät von Kindern fern zu halten.
- Vermeiden Sie eine Berührung heißer Geräteteile.
- Legen Sie das Gerät in heißem Zustand nur auf hitzebeständigen Oberflächen ab.
- Wickeln Sie das Kabel nicht um das Gerät. Überprüfen Sie es gelegentlich auf Schadstellen. Ein Gerät mit defektem Netzkabel darf nicht mehr benutzt werden. Wenden Sie sich in diesem Fall an den Braun Kundendienst. Eine unfachmännische Reparatur kann zu erheblichen Gefahren für den Benutzer führen.
- Dieses Gerät sollte nur bei trockenem Haar verwendet werden.
- Vorsicht bei der Anwendung des Gerätes mit Maximaltemperatur.

## Beschreibung

- 1 Cool touch (nicht geheizte Rippenfläche)
- 2 LCD-Anzeige
- 3 Temperatur-Tasten (-/+)
- 4 «°C max» Taste
- 5 «satin ion» Taste
- 6 Ein-/Aus-Schalter «on/off»
- 7 2 m Kabel mit Drehkupplung
- 8 Ionen-Düsen
- 9 Styling-Platten

## NanoGlide Keramikplatten schützen Ihr Haar

Da NanoGlide Keramikplatten 3fach bessere Gleiteigenschaften als herkömmliche Keramikplatten bieten, wird Ihr Haar während des Glättvorgangs vor unnötiger Beanspruchung geschützt. Das Haar sieht natürlich gesund aus und glänzt.

## «satin ion» Technologie

Ein kraftvoller Strom unsichtbarer Ionen umschließt jedes einzelne Haar. Die Haaroberfläche wird glatter und die statische Aufladung wird reduziert. Das Haar entfaltet seine natürliche Schönheit und seidigen Glanz.

Nach dem Betätigen der «satin ion» Taste (5) durchströmen Ionen das Haar. Die Anzeige «satin ions» [C] sowie ein leises Knistern zeigen an, dass die «satin ion» Funktion eingeschaltet ist.

## Styling mit Mikroprozessor-Technik

Dank Mikroprozessor-Technik und LCD-Display können Sie den Braun satinliner auf Ihre individuellen Bedürfnisse einstellen.

- Individuelle Temperatureinstellung: Über die Temperatur-Tasten (3) können Sie die gewünschte Temperatur in 5 °C Stufen in einem Bereich von 130 °C bis 200 °C einstellen.

Wir empfehlen folgende Einstellungen:

Haarstruktur	Temperaturbereich
fein, porös, gefärbt, blondiert	130 °C – 160 °C
normal	160 °C – 175 °C
kräftig, resistent	
... und für professionelle Stylingergebnisse	175 °C – 200 °C

Je höher die Styling-Temperatur, desto schneller erreichen Sie gute Glättergebnisse. Bei maximaler Temperatur-Einstellung sollten Sie eine Strähne nicht wiederholt behandeln.

- Schnelles Aufheizen: Nach nur 30 Sekunden ist das Gerät betriebsbereit.

- **Maximaltemperatur-Funktion:** Bei schwer zu stylenden Strähnen können Sie das Gerät für ca. 20 Sekunden auf Maximaltemperatur aufheizen, indem Sie die «°C max» Taste (4) drücken. In dieser Zeit blinkt die Anzeige [D]. Anschließend geht die Temperatur wieder auf den eingestellten Wert zurück.
- **Abschaltautomatik:** Aus Sicherheitsgründen schaltet sich das Gerät nach 30 Minuten automatisch aus. 5 Minuten vor der automatischen Abschaltung erscheint «Auto off» auf der Anzeige, die rot-grün blinkt. Sollten Sie das Gerät noch weiter benutzen wollen, drücken Sie kurz den Ein-/Aus-Schalter (6).
- **Speicherfunktion:** Das Gerät speichert Ihre individuellen Einstellungen für die nächste Benutzung.

## Inbetriebnahme

- Schließen Sie das Gerät ans Netz an und drücken Sie den Ein-/Aus-Schalter (6) für eine Sekunde, um das Gerät einzuschalten.
- Während des Aufheizens leuchtet die LCD-Anzeige (2) rot. Das Gerät wird mit einer Temperatureinstellung von 160 °C ausgeliefert. Das Thermometer-Symbol blinkt, solange die angezeigte Temperatur noch nicht erreicht ist [A].
- Wenn nach ca. 30 Sekunden die Anzeige grün leuchtet, ist die niedrigste Styling-Temperatur erreicht und das Gerät ist betriebsbereit.
- Sobald die eingestellte Temperatur erreicht ist, hört das Thermometer-Symbol auf zu blinken [B].

## Stylen

### Vorbereitung

- Trocknen Sie Ihr Haar vollständig, bevor Sie das Gerät verwenden.
- Kämmen Sie das Haar zunächst mit einem grob gezahnten Kamm, um es zu entwirren [G].
- Teilen Sie das Haar in einzelne Strähnen auf. Halten Sie eine ca. 3 bis 4 cm breite Strähne straff und legen Sie sie am Haaransatz [H] zwischen die Styling-Platten.

### So glätten Sie Ihr Haar

- Bewegen Sie das Gerät langsam und kontinuierlich entlang der gesamten Haarlänge [I], ohne länger als 2 Sekunden auf einer Stelle zu verweilen. So erhalten Sie beste Ergebnisse, ohne die Haare zu sehr zu strapazieren. Die Styling-Platten gleiten leicht und gleichmäßig entlang der Strähne.
- Das Gerät lässt sich besser handhaben, wenn Sie es mit der anderen Hand an den Cool touch Punkten (1) festhalten.
- Sie können die Haarspitzen nach außen oder innen formen, indem Sie das Gerät entsprechend drehen, bevor Sie es über die Haarspitzen hinaus ziehen.

### So formen Sie leichte Wellen und Locken

- Legen Sie eine Strähne am Haaransatz zwischen die Styling-Platten,
- drehen Sie das Gerät eine halbe Umdrehung und
- ziehen Sie es langsam in Richtung Haarspitzen [J]. Wird das Gerät über die Spitzen hinaus gezogen, entsteht eine Locke.

## Nach dem Gebrauch

Nach jedem Gebrauch den Ein-/Aus-Schalter (6) für eine Sekunde drücken, um das Gerät auszuschalten.

### Temperaturanzeige

Solange das Gerät nicht vom Stromnetz getrennt wird, leuchtet nach dem Ausschalten die LCD-Anzeige noch rot und zeigt das Abkühlensymbol [F]. Erst wenn die Temperatur unter 60 °C abgefallen ist, schaltet sich die LCD-Anzeige aus und Sie können das Gerät ohne jegliche Gefahr berühren.

## Reinigen

Tauchen Sie das Gerät niemals in Wasser ein. Reinigen Sie das Gerät mit einem feuchten Tuch und trocknen Sie es mit einem weichen Tuch nach.

Änderungen vorbehalten.

Dieses Gerät entspricht den EU-Richtlinien EMV 2004/108/EG und Niederspannung 2006/95/EC.



Das Gerät darf am Ende seiner Lebensdauer nicht mit dem Hausmüll entsorgt werden. Die Entsorgung kann über den Braun Kundendienst oder lokal verfügbare Rückgabe- und Sammelstellen erfolgen.



# English

Our products are engineered to meet the highest standards of quality, functionality and design. We hope you thoroughly enjoy your new Braun appliance.

Please read these use instructions carefully before use and keep them for future reference.

## Important

- Plug your appliance into an alternating current outlet only and make sure that your household voltage corresponds to the voltage printed on the appliance.
-  This appliance must never be used near water (e.g. a filled wash basin, bathtub or shower). Do not allow the appliance to get wet.
- For additional protection, it is advisable to install a residual current device (RCD) with a rated residual operating current not exceeding 30 mA in the electrical circuit of your bathroom. Ask your installer for advice.
- This appliance is not intended for use by children or persons with reduced physical or mental capabilities, unless they are given supervision by a person responsible for their safety. In general, we recommend that you keep the appliance out of reach of children.
- Avoid touching the hot parts of the appliance.
- When hot, do not place on surfaces that are not heat-resistant.
- Do not wrap the mains cord around the appliance. Regularly check the mains cord for wear or damage. If the cord is damaged, stop using the appliance and take it to an authorized Braun Service Centre. Unqualified repair work can lead to extreme hazards for the user.
- The appliance should be used on dry hair only.
- Be careful when using the appliance at maximum temperature.

## Description

- 1 Cool touch
- 2 Display
- 3 Temperature selection buttons (-/+)
- 4 «°C max» button (for instant high-temperature styling)
- 5 «satin ion» button
- 6 «on/off» button
- 7 Swivel cord (2 m length)
- 8 Ionic jets
- 9 Styling plates

## NanoGlide Ceramic plates ensure ultimate hair protection

Since the NanoGlide Ceramic plates are 3 times smoother than conventional ceramic plates, they protect your hair from damage by providing friction-free gliding. Your hair will look naturally healthy and shiny.

### «satin ion» Technology

The «satin ion» technology produces a rich stream of satin ions that hug every single hair. The ions calm hair, reducing frizz and static to reveal your hair's natural beauty and shine.

When activating the «satin ion» button (5), a stream of ions surrounds your hair. The display shows «satin ions» [C] and a slight crackling noise can be heard.

### Microprocessor supported styling

Thanks to its highly sophisticated microprocessor and its LCD control display, the Braun satinliner allows you to personalise your settings.

- Individual temperature choice: Using the temperature selection buttons (3), you can adjust the temperature in 5 °C steps in a range between 130 °C and 200 °C. We recommend the following temperature settings.

Hair structure	Temperature setting
Fine, porous, coloured, bleached	130 °C – 160 °C
Normal	160 °C – 175 °C
Strong, resistant ... and for professional styling results	175 °C – 200 °C

The higher the temperature setting, the faster you will get a sleek straightening result. When working with the maximum temperature setting, you should not treat the same strand more than once.

- Express heat up time: After only 30 seconds, the appliance is ready for use.
- °C max booster: For handling difficult hair strands, you can

- instantly boost the temperature by pushing the «°C max» button (4). For 20 seconds, the appliance will heat up to the maximum temperature with the backlight flashing [D]. Afterwards, the appliance switches back to the previously selected temperature.
- **Safety auto off:** For safety reasons, the appliance automatically switches off after 30 minutes. Five minutes prior to switching off, the display shows «Auto off» [E] along with a red/green flashing backlight. If you want to keep on straightening, simply press the «on/off» button (6) again shortly.
- **Memory function:** In order to make your styling session as convenient and quick as possible, the appliance stores your last personalised settings for the next usage.

## Getting started

- Connect the appliance to an electrical outlet and push the «on/off» button (6) for 1 second to turn it on.
- During heat-up, the display turns red. The appliance is delivered with a default temperature setting of 160 °C. The thermometer symbol is flashing as long as the displayed temperature is not reached. [A]
- After approx. 30 seconds, the display turns green indicating that the minimum styling temperature is reached. You can start using the appliance.
- As soon as the preset temperature is reached, the thermometer symbol stops flashing [B].

## Styling

### Preparation

- Make sure your hair is completely dry before using the appliance.
- First, comb your hair through with a wide toothed comb to remove tangles [G].
- Section your hair off. Starting close to the roots, take a thin section of hair (strands of 3–4 cm maximum) and clamp it firmly between the styling plates [H].

### How to straighten your hair

- Gently run the straightener through the entire length of the hair, slowly and steadily, from roots to the ends [I] without stopping for longer than 2 seconds. This will ensure best straightening results without damaging your hair. The styling plates (9) ensure easy and smooth gliding.
- For improved control when gliding along a strand, you may stabilise the appliance by holding it with the other hand on the cool touch points (1).
- You can create flicks at the hair ends by slowly turning the appliance either outwards or inwards before releasing a strand.

### How to form curls

With the Braun satinliner, you can also create loose curls and waves (J):

- Clamp a strand at the roots,
- turn the appliance half a turn,
- then slowly move the appliance horizontally towards hair ends and the strand will turn into curl.

## After use

After each use, switch off the appliance by pushing the «on/off» button (6) for 1 second.

### Residual heat indicator:

As long as the appliance is not unplugged, the display turns red and shows the cooling down symbol [F] during the cooling down phase. Only when the temperature has dropped below 60 °C, the display switches off and you can touch the appliance without any risk.

## Cleaning

Always unplug before cleaning. Never immerse the appliance in water.

Clean the appliance with a damp cloth and use a soft cloth to dry.

Subject to change without notice.

This product conforms to the European Directives EMC 2004/108/EC and Low Voltage 2006/95/EC.



Please do not dispose of the product in the household waste at the end of its useful life. Disposal can take place at a Braun Service Centre or at appropriate collection points provided in your country.



# Français

Nos produits sont conçus pour satisfaire aux normes les plus exigeantes de qualité, de fonctionnement et de conception. Nous espérons que votre nouvel appareil Braun vous donnera entière satisfaction.

Merci de lire soigneusement le mode d'emploi avant d'utiliser l'appareil.

## Important

- Branchez uniquement votre appareil sur une prise de courant alternatif en vérifiant que le voltage de votre maison correspond au voltage marqué sur l'appareil.
-  Cet appareil ne doit jamais être utilisé sous la douche ou à proximité de l'eau (ex. au dessus d'un évier ou d'une baignoire remplie d'eau). Ne pas mouiller l'appareil.
- Pour une protection supplémentaire, il est conseillé de faire installer un disjoncteur différentiel n'excédant pas 30 mA de courant de fuite maximum admis dans le circuit d'alimentation de sa salle de bains. Demandez conseil à son installateur.
- Cet appareil n'est pas destiné à des enfants ou à des personnes aux capacités mentales et physiques réduites à moins qu'elles ne soient sous la surveillance d'un adulte responsable de leur sécurité. Mais de manière générale nous recommandons de maintenir cet appareil hors de portée des enfants.
- Évitez de toucher les parties chaudes du produit.
- Lorsque l'appareil est chaud, ne pas le poser sur des surfaces non thermorésistantes.
- Ne pas enrouler les fils autour de l'appareil. Vérifiez régulièrement leur état. En cas d'endommagement, arrêtez immédiatement tout usage de l'appareil. Pour les réparations, adressez-vous uniquement à un Centre Service agréé Braun.
- Le lisseur céramique Braun ne doit être utilisé que sur cheveux secs.
- Faites attention lorsque vous utilisez l'appareil à température maximale.

## Descriptif

- 1 Embout froid
- 2 Ecran de contrôle
- 3 Molette de réglage de la température (-/+)
- 4 Fonction « °C max » (température maximale instantanée)
- 5 Bouton « satin ion »
- 6 Bouton marche/arrêt « on/off »
- 7 Cordon avec anneau de suspension (2m de long)
- 8 Jets ioniques
- 9 Plaques lissantes, flottantes, recouvertes de céramique

## Les plaques céramiques NanoGlide vous assurent une protection maximale des cheveux

Les plaques céramiques NanoGlide sont 3 fois plus douces que les plaques céramiques conventionnelles, et vous assurent lors du coiffage une glisse sans frottement pour une protection avancée des cheveux. Pour des cheveux naturellement brillants et en bonne santé !

## Technologie ionique Satin

La technologie ionique Satin diffuse un flux d'ions venant envelopper chaque cheveu. Les ions disciplinent les cheveux, réduisant ainsi les frisottis et l'électricité statique afin de révéler la beauté et la brillance naturelle de votre chevelure. Lorsque vous utilisez le bouton « satin ion » (5), un courant d'ions se diffuse sur vos cheveux. L'écran de contrôle vous indique alors que la fonction « satin ions » [C] est activée. Vous entendrez également un petit crépitement vous signalant que la fonction est activée.

## Le micro processeur permet une utilisation personnalisée

Grâce à son micro processeur hautement sophistiqué et son écran de contrôle, le lisseur professionnel satinliner de Braun vous propose une utilisation personnalisée.

- Réglage individuel de la température : En utilisant le bouton de réglage de la température (3), choisissez la température souhaitée comprise entre 130 °C et 200 °C en réglant la molette sur une échelle de 1 à 5.

Quelques conseils sur le choix des températures :

Types de cheveux	Réglage de la température
Fins, ternes, colorés, décolorés	130 °C – 160 °C
Normaux	160 °C – 175 °C
Forts, résistants	175 °C – 200 °C
... et pour un résultat professionnel	175 °C – 200 °C



Plus la température sera élevée, plus vite vous obtiendrez un effet lissant.

Lorsque vous utilisez l'appareil à la température maximale, vous ne devez pas traiter vos mèches de cheveux plus d'une fois.

- **Temps de chauffe professionnel** : Après un temps de chauffe de 30 secondes l'appareil est prêt à être utilisé.
- **Temps de chauffe « °C max »** : Pour coiffer des mèches de cheveux difficiles, vous pouvez utiliser la fonction « °C max » (4), qui vous assure un temps de chauffe de l'appareil instantané. Profitez automatiquement pendant 20 secondes de la température maximale, signalée par une lumière clignotante [D]. A la fin des 20 secondes, l'appareil revient automatiquement sur la température réglée au préalable.
- **Fonction sécurité automatique de mise en arrêt** : Pour des raisons de sécurité, l'appareil s'éteint automatiquement au bout de 30 minutes. 5 minutes avant l'arrêt de l'appareil, marche/arrêt apparaît sur l'écran de contrôle suivi d'une lumière verte. Si vous souhaitez que l'appareil reste allumé, il vous suffit simplement d'appuyer sur le bouton « on/off ».
- **Fonction mémoire** : Pour vous rendre le coiffage plus pratique, l'appareil est équipé d'une fonction mémoire qui conserve vos réglages, pour vous faire gagner du temps lors de la prochaine utilisation.

## Mise en marche

- Placez l'appareil sur une surface plane, thermorésistante et branchez-le à une prise de courant. Allumez l'appareil en appuyant bouton « on/off » (6).
- Durant le temps de chauffe, l'écran de contrôle (2) est rouge. L'appareil lors de la première utilisation ou par défaut se règle automatiquement à une température de 160 °C. Le symbole thermomètre sur l'écran de contrôle clignote temps que la température n'est pas atteinte [A].
- Après approximativement 30 secondes, l'écran de contrôle devient vert, indiquant que la température minimum est atteinte. Vous pouvez désormais utiliser l'appareil.
- Une fois la température sélectionnée atteinte, le symbole thermomètre s'arrête de clignoter sur l'écran de contrôle [B].

## Lissage

### Préparation

- Vérifiez que vos cheveux soient complètement secs avant toute utilisation.
- Démêlez vos cheveux à l'aide d'une brosse ou d'un peigne [G].
- Sélectionnez une mèche. Commencez à la base des racines, placez une mèche de cheveux (mèche de 3-4 cm max) entre les plaques et refermez [H].

### Comment lisser vos cheveux

- Avec douceur, faites glisser l'appareil sur toute la longueur de vos cheveux, lentement de la racine jusqu'au bout des cheveux [I] sans vous arrêter pendant plus de 2 secondes. Cela vous assurera un meilleur lissage de vos cheveux en évitant toute agression. Les plaques lissantes (9) vous assurent une glisse tout en douceur le long de vos cheveux.
- Pour vous assurer un meilleur contrôle de l'appareil lors du lissage, stabilisez-le en le tenant de l'autre main à l'extrémité avant de l'appareil sur la zone prévue à cet effet.
- Vous pouvez également onduler vos pointes de cheveux en tournant doucement l'appareil vers l'intérieur et vers l'extérieur avant de l'enlever de votre mèche de cheveux.

### Comment boucler vos cheveux

Avec le lisseur professionnel satinliner de Braun, bouclez ou ondulez vos cheveux [J] :

- Serrez la mèche depuis la racine entre les deux plaques
- enrroulez la mèche de cheveux autour de l'appareil en le tournant de 180°
- ensuite, délicatement replacer l'appareil à l'horizontal, puis faites glisser l'appareil jusqu'au bout de la mèche, et la votre mèche sera bouclée.

## Après utilisation

Après chaque utilisation, éteignez l'appareil en appuyant sur le bouton « on/off » (6) pendant 1 seconde.

### Indicateur résiduel de chaleur

Si l'appareil reste branché, l'écran de contrôle indique que l'appareil est en phase de refroidissement et ce jusqu'à ce que l'appareil soit complètement refroidi [F]. Uniquement lorsque la température est descendue en dessous des 60 °C, l'écran de

contrôle s'éteint et vous pouvez manipuler l'appareil sans aucun danger.

## Nettoyage

Toujours débranchez l'appareil avant de le nettoyer. Ne jamais plonger l'appareil dans l'eau. Nettoyez l'appareil à l'aide d'un chiffon humide et essuyez avec un chiffon sec et doux.

Sujet à toute modification sans préavis.

Cet appareil est conforme aux normes Européennes fixées par les Directives 2004/108/EC et la directive Basse Tension 2006/95/EC.



A la fin de vie de votre appareil, veuillez ne pas le jeter avec vos déchets ménagers. Remettez-le à votre Centre Service agréé Braun ou déposez-le dans des sites de récupération appropriés conformément aux réglementations locales ou nationales en vigueur.



## Español

Nuestros productos están diseñados para cumplir con los más exigentes estándares de calidad, funcionalidad y diseño. Esperamos que este nuevo electrodoméstico Braun sea de su entera satisfacción.

Le rogamos que lea atentamente estas instrucciones de uso antes de su utilización y las guarde para consultas futuras.

### Importante

- Enchufe su electrodoméstico en una toma de corriente alterna solamente, y asegúrese de que el voltaje de su vivienda se corresponde con el voltaje impreso en el electrodoméstico.
-  Cet electrodoméstico nunca debe utilizarse cerca de agua (por ej. un lavabo, bañera o ducha llenos de agua). Siempre evitar que el electrodoméstico se moje.
- Para tener protección adicional, se aconseja instalar un dispositivo de corriente residual (RCD) con una corriente operativa residual estimada que no exceda de los 30 mA en el circuito eléctrico de su baño. Consulte con su instalador.
- Este aparato no es para uso de niños ni personas con minusvalías físicas o mentales, salvo que se utilicen bajo la supervisión de una persona responsable de su seguridad. En general, recomendamos mantener este aparato fuera del alcance de los niños.
- Evite el contacto con las partes calientes del electrodoméstico.
- Cuando está caliente, no depositarlo en lugares que no sean resistentes al calor.
- No se debe enrollar el cordón principal alrededor del electrodoméstico. Hay que supervisar regularmente el cordón por si aparecen desgastes o daños. Si el cordón está dañado, deje de utilizar el electrodoméstico y llevarlo a un Servicio Técnico de Braun. Las tareas de reparación por parte de personal no cualificado pueden ser origen de riesgos extremos para el usuario.
- El electrodoméstico debe utilizarse solamente en cabellos secos.
- Tenga cuidado al utilizar la plancha de pelo a la máxima temperatura.

### Descripción

- 1 Zona de tacto frío
- 2 Pantalla
- 3 Botones de selección de temperatura (-/+)
- 4 Botón de «°C max» (para moldear por calentamiento extra rápido)
- 5 Botón «satin ion»
- 6 Botón de encendido/apagado «on/off»
- 7 Cordón giratorio (2 m longitud)
- 8 Chorros iónicos
- 9 Placas de moldeado

### Las placas NanoGlide de cerámica proporcionan la protección más avanzada a tu cabello

Las placas NanoGlide Ceramic son 3 veces más suaves que las placas cerámicas convencionales y proporcionan un deslizamiento sin fricciones que protege de daños a su cabello. Su pelo se verá sano y brillante de manera natural.

### Tecnología «satin ion»

La tecnología «satin ion» produce un flujo rico en iones satinados que disciplinan el cabello. Los iones reducen el encrespamiento y

la electricidad estática para resaltar toda la belleza y el brillo del cabello.

Al activar el botón «satin ion» (5) un flujo de iones rodea su cabello. La pantalla muestra «satin ions» [C], y podrá oír un ligero chasquido.

## Moldeado por medio de un microprocesador

Gracias a su microprocesador altamente especializado y su pantalla de control LCD, la satinliner de Braun le permite adaptar el moldeado a su tipo de cabello.

- Elección de temperatura individual: Utilizando los botones de selección de temperatura (3), se puede regular la temperatura en pasos de 5 °C en un rango que va entre los 130 °C y los 200 °C. Recomendamos los siguientes ajustes de temperatura:

<b>Estructura del cabello</b>	<b>Ajustes de temperatura</b>
Fino, poroso, teñido, decolorado	130 °C – 160 °C
Normal	160 °C – 175 °C
Fuerte, resistente ... y para resultados de moldeado profesional	175 °C – 200 °C

Cuanto más elevado sea la temperatura, con mayor rapidez conseguirá un resultado de alisamiento brillante. Al trabajar con el nivel de temperatura máximo, no se debe tratar el mismo mechón más de una vez.

- Tiempo de calentamiento rápido: Una vez transcurridos sólo 30 segundos, el electrodoméstico está listo para su uso.
- Elevador «°C max»: Para tratar mechones de pelo difíciles, se puede elevar la temperatura pulsando sobre el botón «°C max» (4). Durante 20 segundos, el electrodoméstico se calentará hasta la temperatura máxima, con la luz de fondo encendida intermitente [D]. Después, el aparato volverá a la temperatura anteriormente seleccionada.
- Auto apagado de seguridad: Por razones de seguridad, el electrodoméstico se apaga automáticamente después de transcurridos 30 minutos. Cinco minutos antes del apagado, la pantalla muestra «Auto off» [E] además de una luz de fondo intermitente roja/verde. Si se quiere seguir alisando, simplemente pulsar el botón de «on/off» (6) de nuevo de manera breve.
- Función de memoria: Para hacer que sus sesiones de moldeado sean los más cómodas y rápidas posible, el dispositivo almacena los últimos ajustes para el siguiente uso.

## Inicio

- Conectar el electrodoméstico a una toma eléctrica y pulsar el botón «on/off» (6) durante 1 segundo para encenderlo.
- Durante el calentamiento, la pantalla está en rojo. El aparato se entrega con una temperatura predeterminada de 160 °C. El símbolo del termómetro parpadea hasta que se llega a la temperatura mostrada [A].
- Después de aproximadamente 30 segundos, la pantalla se vuelve de color verde, indicando que se ha alcanzado la temperatura mínima de moldeado. Se puede empezar a utilizar el aparato.
- Tan pronto como se alcanza la temperatura predeterminada, el símbolo de temperatura cesa de parpadear [B].

## Moldeado

### Preparación

- Debe asegurarse que los cabellos están completamente secos antes de utilizar el aparato.
- Primero, peine completamente el cabello con un peine de púas separadas para deshacer los enredos [G].
- Divida el pelo. Empezando cerca de las raíces, tome un mechón fino de cabellos (mechones de 3–4 cms máximo) y sujételo firmemente entre las placas [H].

### Cómo alisar su cabello

- Suavemente deslice la plancha por toda la longitud del pelo, lenta y de manera continua, de las raíces a las puntas [I] procurando no parar por más de 2 segundos. Esto le asegura los mejores resultados de alisado sin dañar su cabello. Las placas (9) le proporcionan un deslizamiento fácil y suave.
- Para mejorar el control cuando se está deslizando a lo largo del mechón, se puede estabilizar el aparato agarrándolo con la mano contraria en la zona de tacto frío (1).
- Se pueden crear ondas en las puntas del cabello girando lentamente el aparato ya sea hacia el interior o al exterior antes de liberar un mechón.

### Como rizar

Con la Braun satinliner, también se puede crear rizos y ondas (J):

- Sujete un mechón por las raíces,
- déle un medio giro al aparato,
- luego lentamente mueva el aparato horizontalmente hacia las puntas del cabello y la mecha se irá rizando.

## Después del uso

Después de cada uso, apagar el aparato presionando el botón «on/off» (6), durante 1 segundo.

### Indicador de calor residual:

Mientras el aparato está desenchufado, la pantalla se va volviendo roja y muestra el símbolo de temperatura descendiendo [F] durante la fase de enfriamiento. Solamente cuando la temperatura cae por debajo de 60 °C, la pantalla se apaga y ya se puede tocar el aparato sin ningún riesgo.

## Limpieza

Siempre desenchufar antes de limpiar. Nunca sumergir el aparato en agua.

Limpiarlo con un trapo húmedo y utilizar una tela suave para secarlo.

Sujeto a modificaciones sin previo aviso.

Este producto cumple con las normas de Compatibilidad Electromagnética (CEM) establecidas por la Directiva Europea 2004/108/EC y las Regulaciones para Bajo Voltaje (2006/95/EC).



No tire este producto a la basura al final de su vida útil. Llévelo a un Centro de Asistencia Técnica Braun o a los puntos de recogida habilitados por los ayuntamientos.



## Português

Os nossos produtos foram concebidos para alcançar os mais elevados padrões de qualidade, funcionalidade e design. Esperamos que aprecie em pleno este seu novo aparelho Braun.

Por favor, leia atenta e cuidadosamente as instruções de uso antes da utilização e conserve-as para referência futura.

### Importante

- Ligue o seu aparelho apenas a uma tomada de corrente alternada e assegure-se de que a voltagem existente no seu lar corresponde à voltagem impressa no aparelho.
-  Nunca utilizar este aparelho próximo da água (por exemplo um lavatório, uma banheira ou um chuveiro com água). Não molhe o aparelho.
- Para protecção adicional, recomenda-se a instalação, no circuito eléctrico da casa de banho, de um aparelho de corrente residual (RCD) com uma corrente residual operativa não ultrapassando os 30 mA. Aconselhe-se junto de um técnico.
- Este aparelho não deve ser usado por crianças ou pessoas com capacidades físicas ou mentais reduzidas, excepto quando estejam sob a supervisão de alguém responsável pela sua segurança. Em geral, recomendamos que mantenha o aparelho fora do alcance de crianças.
- Evite tocar nas partes quentes do aparelho.
- Não colocar em superfícies não resistentes ao calor, quando quente.
- Não enrolar o fio de alimentação à volta do aparelho. Verificar com regularidade o estado do fio para identificar desgaste ou danos. Se o fio estiver danificado, deixe de usar o aparelho e leve-o a um Serviço de Assistência Técnica Braun. Trabalhos de reparação por pessoal não qualificado podem ser extremamente perigosos para o utilizador.
- O aparelho deverá ser utilizado apenas em cabelo seco.
- Tenha cuidado ao utilizar o aparelho na temperatura máxima.

## Descrição

- 1 Toque frio
- 2 Visor
- 3 Botões de selecção de temperatura (-/+)
- 4 Botão «°C max.» (para um penteado instantâneo a altas temperaturas)
- 5 Botão «satin ion»
- 6 Botão ligar/desligar «on/off»
- 7 Fio extensível (2m de comprimento)
- 8 Jactos iónicos
- 9 Placas de pentear

## Placas de cerâmica NanoGlide garantem uma protecção extrema do cabelo

Como as placas de cerâmica NanoGlide são 3 vezes mais suaves do que as placas de cerâmica convencionais, protegem o cabelo dos estragos ao fornecer um deslizar livre de fricção. O seu cabelo vai parecer naturalmente saudável e brilhante.

### Função ionic

A tecnologia do «satin ion» produz um caudal de iões negativos que são atraídos pelos iões positivos que se encontram no cabelo, neutralizando-os. Os iões negativos produzem automaticamente um efeito anti-estactito e condicionante, tornando o seu cabelo mais manejável e alinhado, deixando-o mais suave, brilhante e com aspecto saudável.

Ao activar o botão «satin ion» (5), um feixe de iões rodeia o seu cabelo. O visor exhibe «satin ions» [C] e pode ser ouvido um ligeiro ruído crepitante.

### Penteado apoiado por micro-processor

Graças ao seu micro-processor altamente sofisticado e ao seu mostrador LCD, o satinliner da Braun permite-lhe personalizar as suas definições.

- **Escolha de temperatura individual:** Utilizando os botões de selecção de temperatura (3), poderá ajustar a temperatura em 5 fases, que variam entre 130 °C e 200 °C. Recomendamos as seguintes definições de temperatura:

Estrutura do cabelo	Definição da Temperatura
Fino, poroso, pintado, descolorado	130 °C – 160 °C
Normal	160 °C – 175 °C
Forte, resistente . . . e para resultados de penteado profissiona	175 °C – 200 °C

Quanto mais elevada for a definição da temperatura, mais rapidamente será obtido o efeito de alisamento sedoso.

Quando utilizar a temperatura máxima, não deverá tratar uma madeixa de cabelo mais de uma vez.

- **Tempo de aquecimento expresso:** Após 30 segundos apenas, o aparelho está pronto para ser usado.
- **Intensificador «°C max.»:** Para manusear madeixas difíceis, poderá intensificar a temperatura instantaneamente ao premir o botão «°C max.» (4). Durante 20 segundos o aparelho aquecerá até à temperatura máxima, com a luz traseira intermitente [D]. Depois, o aparelho regressará à temperatura previamente seleccionada.
- **Desligar de segurança automático:** Por razões de segurança, o aparelho desliga-se automaticamente após 30 minutos. Cinco minutos antes de se desligar, o visor exhibe «Auto off» [E] juntamente com uma luz vermelha/verde intermitente na parte de trás. Se deseja continuar o alisamento, deverá apenas premir brevemente o botão ligar/desligar (6)
- **Função de memória:** De forma a tornar a sua sessão de penteado o mais conveniente e rápida possível, o aparelho armazena as suas últimas definições personalizadas para a próxima utilização.

### Como Começar

- Ligue o aparelho a uma tomada eléctrica e prima o botão ligar/desligar (6) durante 1 segundo para o ligar.
- Durante o aquecimento, o mostrador fica vermelho. O aparelho é entregue com uma temperatura padrão de 160 °C. O símbolo do termómetro fica intermitente enquanto a temperatura exibida não for atingida [A].
- Após aproximadamente 30 segundos, o mostrador fica verde para indicar que a temperatura mínima para penteado foi atingida. Poderá começar a usar o aparelho.
- Assim que a temperatura pré-definida é atingida, o símbolo do termómetro pára de piscar [B].

### Penteado

#### Preparação

- Assegure-se de que o seu cabelo está completamente seco antes de utilizar o aparelho.
- Penteie-o primeiro, cuidadosamente, com um pente de dentes largos, para remover embaraços [G].
- Reparta o cabelo. Comece junto às raízes, junte uma secção fina de cabelo (madeixas de 3–4 cm no máximo) e aperte-a firmemente entre as placas de pentear [H].

### Como alisar o cabelo

- Passe o ferro de alisar suavemente ao longo de todo o cabelo, lentamente e com firmeza, da raiz às pontas [I] sem parar por mais de 2 segundos. Isto assegurará melhores resultados sem danificar o cabelo. As placas de pentear (9) garantem um deslizar fácil e suave.
- Para um melhor controle do deslizamento ao longo de uma madeixa, poderá estabilizar o aparelho segurando-o com a outra mão nos pontos de toque frio (1).
- Poderá criar um efeito de pontas recurvadas ao girar lentamente o aparelho, quer para fora quer para dentro, antes de libertar uma madeixa.

### Como fazer caracóis

Com o satinliner, poderá criar também caracóis e ondulação (J):

- Aperte uma madeixa pelas raízes,
- dê meia volta ao aparelho,
- depois mova o aparelho lentamente, na posição horizontal, em direcção às pontas do cabelo e a madeixa transformar-se-á num caracol.

## Depois da utilização

Após cada utilização, desligue o aparelho premindo o botão ligar/desligar durante 1 segundo.

### Indicador residual de calor

Enquanto o aparelho não for desligado da tomada, o mostrador fica vermelho e exhibe o símbolo de arrefecimento [F] durante a fase de arrefecimento. Somente depois de a temperatura baixar abaixo de 60 °C, é que o mostrador se desliga e poderá tocar no aparelho sem riscos.

## Limpeza

Desligue sempre o aparelho da tomada antes de o limpar. Nunca deverá submergir o aparelho na água.

Limpe o aparelho com um pano húmido e use um pano macio para o secar.

Sujeito a alterações sem aviso prévio.

Este aparelho cumpre com a directiva EMC 2004/108/EC e com a Regulamentação de Baixa Voltagem (2006/95/EC).



Por favor não deite o produto no lixo doméstico, no final da sua vida útil. Entregue-o num dos Serviços de Assistência Técnica da Braun, ou em locais de recolha específica, à disposição no seu país.



## Italiano

I nostri prodotti sono stati progettati per rispettare i più alti standard di qualità, funzionalità e design. Ci auguriamo che il vostro nuovo prodotto soddisfi le vostre aspettative.

Leggere attentamente le istruzioni prima di utilizzare l'apparecchio.

### Importante

- Inserire la spina in una presa di corrente assicurandosi che il voltaggio corrisponda a quello indicato sull'apparecchio.
-  L'apparecchio non deve mai essere utilizzato vicino all'acqua (ad es. in prossimità di bacinelle piene d'acqua, vasca da bagno o doccia). Non bagnare l'apparecchio.
- Per una protezione ulteriore, è possibile installare un dispositivo a corrente residua (RCD) con funzionamento di corrente residua nominale non eccedente 30 mA nel circuito elettrico del bagno. Chiedere informazioni al proprio installatore.
- Questo elettrodomestico non è progettato per essere utilizzato da bambini o da persone con capacità fisiche o mentali ridotte, senza la supervisione di una persona responsabile della loro sicurezza. In generale, si raccomanda di tenere l'elettrodomestico fuori dalla portata dei bambini.
- Non toccare le parti calde del prodotto.
- Non appoggiare l'apparecchio caldo su superfici non resistenti al calore.
- Non avvolgere il cavo intorno al prodotto. Controllare regolarmente che il cavo non sia logorato o danneggiato. Se il cavo

fosse danneggiato, non usare il prodotto e portarlo c/o un Centro Assistenza tecnica autorizzato Braun. Riparazioni effettuate da personale non qualificato possono provocare gravi danni all'utilizzatore.

- L'apparecchio dovrebbe essere utilizzato solo su capelli asciutti.
- Prestare attenzione quando si usa l'apparecchio alla massima temperatura.

## Descrizione

- 1 Appoggio non riscaldato
- 2 Display
- 3 Tasto per la selezione della temperatura (-/+)
- 4 Tasto «°C max» (per pieghe che richiedono subito una alta temperatura)
- 5 Tasto luminoso per la funzione ionica «satin ion»
- 6 Pulsante acceso/spento «on/off»
- 7 Cordone orientabile (2 m di lunghezza)
- 8 Getto ionico
- 9 Piastra modellante

## Piastra in ceramica NanoGlide per una massima protezione dei capelli

Essendo la piastra in ceramica NanoGlide 3 volte più delicata di quella convenzionale, protegge i capelli da eventuali danni e permette una scorrevolezza senza frizione. Il risultato sarà capelli sani e luminosi in modo naturale.

## Tecnologia «satin ion»

La tecnologia «satin ion» produce un intenso flusso di ioni che abbraccia ogni singolo capello. Gli ioni rilassano i capelli, riducendo l'effetto crespo e rivelandone la loro naturale bellezza e brillantezza. Quando si attiva il tasto per la funzione ionica (5) un fascio di ioni circonda i capelli. Il display mostra «satin ions» [C] e può essere percepibile un leggero rumore.

## Un microprocessore supporta la piega

Grazie ad un sofisticato microprocessore ed al suo display LCD, Braun satinliner permette di personalizzare le proprie temperature.

- Scelta personale della temperatura: Utilizzando il tasto per la selezione della temperatura (3) è possibile regolare la temperatura di 5 °C in una fascia compresa tra i 130° e i 200 °C. Consigliamo i seguenti settaggi di temperatura:

<b>Struttura dei capelli</b>	<b>Settaggio Temperatura</b>
Fini, scivolosi permeabili, colorati, decolorati	130 °C – 160 °C
Normali	160 °C – 175 °C
Forti / resistenti	
... e per risultati professionali	175 °C – 200 °C

Più alto è il settaggio della temperatura, più velocemente i capelli diventeranno lisci e luminosi. Quando si utilizza il settaggio massimo di temperatura, si consiglia di non passare la stessa ciocca di capelli per più di una volta.

- Tempo di riscaldamento: Dopo soli 30 secondi il prodotto è pronto per l'uso.
- Tasto «°C max»: Per ciocche di capelli particolarmente difficili, è possibile aumentare la temperatura istantaneamente premendo il tasto «°C max» (4). Una luce lampeggiante indicherà che in 20 secondi il prodotto raggiungerà la temperatura massima (D). Dopo di che l'apparecchio ritornerà alla temperatura precedentemente selezionata.
- Spegnimento di sicurezza: Per motivi di sicurezza il prodotto si spegne automaticamente dopo 30 minuti. 5 minuti prima dello spegnimento il display mostra la scritta «Auto off» (E) insieme ad una luce lampeggiante rossa/verde. Se si desidera continuare ad utilizzare l'apparecchio premere di nuovo il tasto «on/off».
- Funzione memoria: Allo scopo di rendere il momento della piega il più facile e veloce possibile, l'apparecchio registra l'ultimo settaggio selezionato per il prossimo utilizzo.

## Accensione

- Collegare l'apparecchio ad una presa di corrente e premere il tasto «on/off» (6) per 1 secondo per accenderlo.
- Durante il riscaldamento il display diventa rosso. L'apparecchio è progettato per avere un settaggio della temperatura pre-definito di 160 °C. Il simbolo del termometro lampeggia fintanto che la temperatura non viene raggiunta (A).
- Dopo circa 30 secondi il display diventa verde indicando così che si è raggiunta la temperatura minima per la piega. E' possibile utilizzare l'apparecchio.
- Quando è raggiunta la temperatura pre-selezionata, il simbolo del termometro smette di lampeggiare (B).

## Piega

### Preparazione

- Assicurarsi che i capelli siano completamente asciutti prima di utilizzare l'apparecchio.
- Per prima cosa pettinare i capelli con un pettine a denti larghi per rimuovere i nodi (G).
- Dividere i capelli in ciocche. Partire dalla radice dei capelli e prendere piccole ciocche di capelli (circa 3-4 cm massimo) e metterle nella piastra (H).

### Come stirare i capelli

- Far scivolare la piastra delicatamente per l'intera lunghezza dei capelli, stabilmente e lentamente dalla radice fino alla fine dei capelli (I) senza fermarsi per più di 2 secondi. Questo assicura i migliori risultati di stiratura senza danneggiare i capelli. La piastra (9) assicura uno scorrimento delicato.
- Per un controllo migliore dell'operazione di stiramento, è possibile stabilizzare l'apparecchio tenendolo con la mano libera nei punti non riscaldati (1).
- E' possibile creare una piccola onda nella parte terminante dei capelli, semplicemente girando l'apparecchio prima verso l'esterno e poi verso l'interno prima di rilasciare la ciocca di capelli.

### Come modellare dei ricci

Con Braun satinliner è possibile creare ricci ed onde (J):

- Fermare una ciocca alla radice
- fare mezzo giro con l'apparecchio
- lentamente mettere l'apparecchio in posizione orizzontale verso la fine dei capelli e la ciocca formerà un ricciolo.

## Dopo l'uso

Dopo ogni utilizzo, spegnere l'apparecchio premendo il tasto «on/off» (6) per 1 secondo.

### Indicatore di calore residuo

quando l'apparecchio non è più collegato alla presa di corrente, il display diventa rosso e mostra il simbolo di raffreddamento (F) durante la fase di raffreddamento. Solo quando la temperatura scende al di sotto dei 60° C, il display si spegne ed è possibile toccare l'apparecchio senza alcun rischio.

## Pulizia

Togliere sempre la presa dalla corrente prima di pulire il prodotto. Non immergerlo mai in acqua.

Pulire l'apparecchio con un panno umido e usare un panno morbido per asciugarlo.

Salvo cambiamenti senza preavviso.

Questo prodotto è conforme alle normative EMC come stabilito dalla direttiva CE 2004/108 e alla Direttiva Bassa Tensione (CE 2006/95).



Si raccomanda di non gettare il prodotto nella spazzatura al termine della sua vita utile. Per lo smaltimento, rivolgersi ad un qualsiasi Centro Assistenza Braun o ad un centro specifico.



## Nederlands

Onze producten zijn ontwikkeld om aan de hoogste kwaliteitseisen, functionaliteit en vormgeving te voldoen. Wij hopen dat u veel plezier zult hebben van uw nieuwe Braun apparaat.

Lees voor gebruik de gebruiksaanwijzing goed door en bewaar deze om in de toekomst te kunnen raadplegen.

### Belangrijk

- Uw apparaat alleen op wisselspanning (~) aansluiten. Controleer altijd of de op het apparaat aangegeven netspanning overeenkomt met die van het lichtnet.
-  Gebruik het apparaat nooit in de nabijheid van of vlak boven water (bijv. boven gevulde wastafel, badkuip of douche). Zorg ervoor dat het apparaat niet nat wordt.
- Door extra bescherming raden wij een scheer-stopcontact aan (stopcontact met een beperkt wattage), die de stroomsterkte van 30 mA in de badkamer niet overschrijdt. Vraag uw installateur om advies.
- Dit apparaat is niet bedoeld voor gebruik door kinderen of personen met verminderde fysieke of mentale capaciteiten, tenzij



- zij het apparaat gebruiken onder toezicht van een persoon verantwoordelijk voor hun veiligheid. Over het algemeen raden wij aan dit apparaat buiten bereik van kinderen te houden.
- Voorkom dat de hete onderdelen van het apparaat tijdens het gebruik in contact komen met de huid.
  - Als het apparaat (nog) warm is, leg het dan nooit op een ondergrond die niet hittebestendig is.
  - Wind het snoer nooit rond het apparaat en controleer het snoer regelmatig op beschadigingen of slijtage. Als het snoer vervangen moet worden dan mag dit alleen gebeuren door medewerkers van de Braun service afdeling of door Braun erkende servicediensten. Ondeskundig, oneigenlijk reparatiewerk kan ongelukken veroorzaken of de gebruiker verwonden.
  - De satinliner mag alleen op droog haar worden gebruikt.
  - Wees voorzichtig bij gebruik van de tang op maximum temperatuur.

## Beschrijving

- 1 Cool tip
- 2 Display
- 3 Temperatuur knoppen (-/+)
- 4 «°C max» knop (direct stylen op hoge temperatuur)
- 5 Ionische-glans knop «satin ion»
- 6 Aan/uit knop «on/off»
- 7 Meedraaiend snoer (2 m lengte)
- 8 Ionische jets
- 9 Styling platen

## Keramische NanoGlide tang verzekerd ultieme haarbescherming

Omdat de keramische NanoGlide tang 3 keer gladder is dan conventionele keramische tangen helpt het beschadiging van het haar voorkomen. Er is namelijk zo min mogelijk wrijving tussen de tang en het haar. Het haar zal er natuurlijker, gezonder en glanzender uitzien.

### «satin ion» Technologie

De «satin ion» Technologie produceert een stroom satijnzachte ionen die elke haar omsluiten. De ionen kalmeren het haar, waardoor kroesend en statisch haar wordt verminderd en de natuurlijke gladheid en glans van het haar worden onthuld. Door de «satin ion» knop (5) in te drukken wordt rondom het haar een stroom van ionen losgelaten. Op het display staat «satin ions» [C] en een licht knisperend geluid zal te horen zijn.

## Ondersteunde styling met microprocessor

Dankzij een zeer geavanceerde microprocessor (chip) en een LCD display, is de Braun satinliner in te stellen naar persoonlijke voorkeur.

- **Individuele temperatuur keuze:** Het is mogelijk om middels de temperatuur knoppen (3) de temperatuur aan te passen in stappen van 5 °C tussen 130 °C en 200 °C. Wij raden de volgende instellingen aan:

Soort haar	Temperatuurstand
Fijn, poreus en gekleurd	130 °C – 160 °C
Normaal	160 °C – 175 °C
Sterk, stug	175 °C – 200 °C

Des te hoger de temperatuurstand, des te sneller een glad styling resultaat. Als er met de hoogste temperatuurstand wordt gestyled is het beter om dezelfde haarstreng niet meer dan 1 keer te behandelen.

- **Snelle opwarmtijd:** Na slechts 30 seconden is het apparaat klaar voor gebruik.
- **«°C max» knop:** Voor de behandeling van moeilijke haarstrengen is de «°C max» knop (4) om direct de temperatuur te laten stijgen. Gedurende 20 seconden zal de stijltang warmer worden tot de maximale temperatuur, terwijl het display knipperd [D]. Naderhand zal het apparaat terugschakelen naar de oorspronkelijke temperatuurstand.
- **Automatische veiligheidsschakelaar:** Wegens veiligheidsredenen zal het apparaat na 30 minuten automatisch uitschakelen. Vijf minuten voor uitschakelen zal er op het display «Auto off» [E] komen te staan terwijl de achtergrond rood/groen knippert. Druk kort op de aan/uit knop (6) om verder te gaan.
- **Geheugenfunctie:** Om het stylen zo snel en aangenaam mogelijk te laten verlopen wordt voor het eerstvolgende gebruik de laatste gepersonaliseerde instelling opgeslagen in het geheugen.

## Vóór het gebruik

- Stop de stekker in het stopcontact en schakel het apparaat aan door de aan/uit schakelaar (6) 1 seconde in te drukken.
- Gedurende het opwarmen kleurt het display rood. Het apparaat zal zichzelf uitschakelen bij een temperatuur van 160°. Gedurende het opwarmen zal het thermometer-symbool knipperen [A].
- Na ongeveer 30 seconden zal het display groen worden om aan te geven dat de minimale styling temperatuur bereikt is. U kunt het apparaat gebruiken.
- Zodra de ingestelde temperatuur is bereikt zal het thermometer-symbool stoppen met knipperen [B].

## Stylen

### Vorbereiding

- Zorg ervoor dat voor gebruik uw haar helemaal droog.
- Kam eerst uw haar om de klitten eruit te halen [G].
- Verdeel het haar in strengen. Begin dicht bij de haarwortel en klem een streng haar (van 3-4 cm max) tussen de tang en sluit deze [H].

### Het steil maken van het haar

- Laat de straightener zachtjes door het haar glijden van de wortel tot aan de haarpuntjes [I] zonder langer dan 2 seconden te stoppen. Dit zorgt ervoor dat u het beste straightening resultaat krijgt zonder de haren te beschadigen. De flexibele styling platen (9) zorgen voor een gemakkelijke en zacht glijdende beweging door het haar.
- Voor meer controle tijdens het stylen van een haarstreng kunt u het apparaat stabiliseren door twee vingers van uw andere hand op de cool tips (1) te plaatsen.
- Je kunt het haar een lichte kromming geven aan het uiteinde door het apparaat naar buiten of naar binnen toe te draaien voordat het haar wordt losgelaten.

### Krullen in het haar

Met de Braun satinliner is het ook mogelijk om grove krullen en golven (J) te maken:

- Pak een streng haar bij de wortel,
- draai het apparaat een halve draai,
- beweeg het apparaat vervolgens langzaam horizontaal naar buiten toe en de streng zal een krul worden.

## Na gebruik

Schakel na gebruik het apparaat uit door 1 seconde op de aan/uit knop (6) te drukken.

### Hitte indicator:

Zolang de stekker van het apparaat niet uit het stopcontact is gehaald zal het display rood kleuren en het afkoelsymbool [F] aan gaan gedurende het afkoelproces. Pas als de temperatuur lager is dan 60 °C, zal het display uitschakelen en kan het apparaat zonder risico worden aangeraakt.

## Schoonmaken

Zorg er voor dat de stekker van het apparaat altijd uit het stopcontact is tijdens het reinigen. Dompel het apparaat nooit onder in water. Maak het apparaat schoon met een vochtige doek en gebruik een zachte doek om het te drogen.

Wijzigingen voorbehouden.

Dit produkt voldoet aan de EMC-normen volgens de EEG richtlijn 2004/108 en aan de EG laagspannings richtlijn 2006/95.



Gooi dit apparaat aan het eind van zijn nuttige levensduur niet bij het huisafval. Lever deze in bij een Braun Service Centre of bij de door uw gemeente aangewezen inleveradressen.



## Dansk

Vores produkter er skabt til at opfylde de højeste krav, hvad angår kvalitet, funktionalitet og design. Vi håber, du vil få stor glæde af dit nye apparat fra Braun.

Læs brugsvejledningen omhyggeligt, før apparatet tages i brug, og behold den til senere brug.

## Vigtigt

- Apparatet må kun sluttes til et stik med vekselstrøm. Kontroller, at netspændingen svarer til den spænding, som står på apparatet.
-  Apparatet må aldrig anvendes i nærheden af vand (f.eks. en fyldt håndvask, et badekar eller brusebad). Apparatet må ikke blive vådt.
- Som yderligere sikkerhed anbefales det at installere en fejlstrømssikring i badeværelsets elektriske strømkreds med en tilladt reststrøm på maks. 30 mA. Få yderligere oplysninger hos en elektriker.
- Dette produkt er ikke beregnet til at bruges af børn eller svagelige personer uden overvågning af en person der er ansvarlig for deres sikkerhed. Generelt anbefaler vi at produktet opbevares utilgængeligt for børn.
- Undgå at berøre varme dele af apparatet.
- Når apparatet er varmt, må det ikke placeres på overflader, som ikke er varmebestandige.
- Ledningen må ikke vikles om apparatet. Kontroller regelmæssigt, om ledningen er slidt eller beskadiget. Hvis ledningen er beskadiget, må apparatet ikke anvendes mere, men skal indleveres på et Braun Servicecenter. Ukvalificerede reparationer kan udsætte brugeren for stor fare.
- Apparatet må kun bruges i tørt hår.
- Vær forsigtig, når du bruger apparatet ved maksimumtemperatur.

## Beskrivelse

- 1 Kølige berøringspunkter
- 2 Display
- 3 Knapper til temperaturvalg (-/+)
- 4 «°C max»-knap (til omgående styling ved høj temperatur)
- 5 «satin ion»-knap
- 6 Tænd-/slukknapp «on/off»
- 7 Drejelig ledning (længde 2 m)
- 8 Iondyser
- 9 Stylingplader

## NanoGlide keramiske plader sikrer den ultimative hårbeskyttelse

NanoGlide keramiske plader er tre gange glattere end almindelige keramiske plader. Derfor beskytter de mod skader ved at glide igennem håret uden friktion. Håret vil virke naturligt sundt og blankt.

## «satin ion»-teknologi

«satin ion»-teknologi frembringer en kraftig strøm af satinioner, som omslutter hvert enkelt hårstrå. Ionerne afspænder håret ved at reducere krus og statisk stress og hjælper med at fremhæve hårets naturlige skønhed og glans.

Ved at aktivere «satin ion»-knappen (5) omgives dit hår af en strøm af ioner. Displayet viser «satin ions» [C], og der høres en let, knitrende lyd.

## Mikroprocessor-understøttet styling

Med den avancerede mikroprocessor og LCD-kontroldisplayet kan du indstille din Braun satinliner til dine personlige behov.

- Individuelt temperaturvalg: Ved hjælp af temperaturknappen (3) kan temperaturen indstilles i trin på 5 °C inden for et område imellem 130 °C og 200 °C.

Vi anbefaler følgende temperaturindstillinger:

Hårstruktur	Temperaturindstilling
Fint, porøst, farvet, afbleget	130 °C – 160 °C
Normalt	160 °C – 175 °C
Stærkt, modstandsdygtigt ... og for at opnå professionelle stylingresultater	175 °C – 200 °C

Jo højere temperaturen er, jo hurtigere opnår du et blankt og glat resultat. Når du arbejder med maksimal temperaturindstilling, bør du ikke behandle samme lok mere end en gang.

- Hurtig opvarmningstid: Efter kun 30 sekunder er apparatet klar til brug.
- «°C max»-effekt: Til vanskelige lokker kan du omgående øge temperaturen ved at trykke på «°C max»-knappen (4). I 20 sekunder opvarmes apparatet til maksimumtemperatur, mens lyset blinker [D]. Derefter går apparatet tilbage til den tidligere valgte temperatur.
- Automatisk sikkerhedsslukning: Af sikkerhedsgrunde slukker apparatet automatisk efter 30 minutter. Fem minutter før det slukker, viser displayet «Auto off» [E], mens lyset blinker rødt/grønt. Ønsker du at blive ved at glatte, skal du blot trykke kort på tænd-/slukknappen (6).

- **Hukommelsesfunktion:** For at gøre stylingen så bekvem og hurtig som muligt gemmer apparatet dine seneste, personlige indstillinger til næste gang, apparatet anvendes.

## Ibrugtagning

- Slut apparatet til en stikkontakt og tryk på tænd-/slukknappen (6) i 1 sekund for at tænde for det.
- Displayet lyser rødt under opvarmningen. Apparatet leveres med en standardindstilling af temperaturen på 160 °C. Termometer-symbolet blinker, indtil den viste temperatur er nået [A].
- Efter cirka 30 sekunder bliver displayet grønt. Det viser, at minimum-stylingtemperaturen er nået. Du kan nu begynde at anvende apparatet.
- Så snart den forudindstillede temperatur er nået, holder termometerets symbol op med at blinke [B].

## Styling

### Forberedelser

- Sørg for, at håret er helt tørt, før du bruger apparatet.
- Start med at rede håret igennem med en grov kam for at fjerne ugler [G].
- Opdel håret i sektioner. Begynd tæt ved hårroden, tag en tynd lok hår (på maks. 3–4 cm) og læg den fast imellem glattepladerne [H].

### Sådan glattes dit hår

- Før forsigtigt glattepladerne langsomt og roligt hele vejen igennem håret fra rod til spids [I] uden at stoppe længere end 2 sekunder. Det giver det glatteste resultat, uden at håret beskadiges. Glattepladerne (9) sikrer, at jernet glider let.
- For at få bedre kontrol når du fører jernet langs en hårløkke, kan du stabilisere apparatet ved at holde det med den anden hånd på de kolde berøringspunkter (1).
- Du kan vende hårets spidser ved langsomt at vende apparatet enten udad eller indad, før du slipper hårløkken.

### Sådan laver du krøller

Du kan også lave store krøller og bølger [J] med Braun satinliner

- Luk jernet om en hårløkke ved roden
- drej apparatet en halv omgang
- bevæg så langsomt apparatet vandret mod hårspidserne, og løkken bliver bølget.

## Efter brug

Efter brug slukkes apparatet ved at trykke på tænd-/slukknappen (6) i 1 sekund.

### Indikator til eftervarme

Hvis apparatet ikke er taget ud af stikkontakten, bliver displayet rødt og viser nedkølingssymbolet [F] under hele nedkølingsfasen. Displayet slukker først, når temperaturen er faldet til under 60 °C, og du uden risiko kan røre ved apparatet.

## Rengøring

Træk altid stikket ud af stikkontakten, før apparatet rengøres.

Nedsenk aldrig apparatet i vand.

Rengør apparatet med en fugtig klud, og tør det efter med en blød klud.

Kan ændres uden varsel.

Dette produkt er i overensstemmelse med bestemmelserne i EMC Direktiv 2004/108/EC og Lavspændingsdirektivet 2006/95/EC.



Apparatet bør efter endt levetid ikke kasseres sammen med husholdningsaffaldet. Bortskaffelse kan ske på et Braun Servicecenter eller passende, lokale opsamlingssteder.



## Norsk

Våre produkter er designet for å imøtekomme de høyeste standarder når det gjelder kvalitet, funksjon og design. Vi håper du blir fornøyd med ditt nye Braun-produkt.

Les bruksanvisningen nøye før du tar produktet i bruk, og ta vare på den til senere bruk.

## Viktig

- Produktet kan tilsluttes et vekselstrømmuttak. Kontroller at nettspenningen i huset samsvarer med spenningen som er angitt på apparatet.
-  Apparatet må aldri brukes i nærheten av vann (f.eks. vann i servant, badekar eller dusj). Ikke la apparatet bli vått.
- Som ekstra beskyttelse anbefaler vi at du installerer en RCD (en reststrømenhet) med en angitt driftsstrøm på ikke mer enn 30 mA i den elektriske kretsen på badet. Be elektrikeren om råd.
- Dette produktet er ikke ment å brukes av barn eller personer med redusert fysisk eller mental kapasitet, med mindre en person ansvarlig for barnets eller den andre personens sikkerhet har kontroll over situasjonen. Generelt anbefaler vi at produktet oppbevares utilgjengelig for barn.
- Unngå å berøre de varme delene på apparatet.
- Apparatet må kun plasseres på varmebestandige overflater når det er oppvarmet.
- Strømledningen må ikke vikles rundt apparatet. Kontroller ledningen regelmessig for slitasje og skader. Du må ikke bruke produktet hvis ledningen er blitt skadet. Ta det med til et godkjent Braun serviceverksted for reparasjon. Ukvalifisert reparasjonsarbeid kan medføre stor fare for brukeren.
- Apparatet bør bare brukes på tørt hår.
- Vær forsiktig når du bruker apparatet ved høyeste temperaturinnstilling.

## Beskrivelse

- 1 Kalde berøringspunkter
- 2 Display
- 3 Knapper for temperaturvalg (-/+)
- 4 «°C max»-knapp (for styling på øyeblikkelig høy temperatur)
- 5 «satin ion»-knapp
- 6 På/av-knapp «on/off»
- 7 Ledning (2 m lang) med roterbart feste
- 8 Ione-dyser
- 9 Retteplater

## NanoGlide keramiske plater sikrer maksimal hårbeskyttelse:

NanoGlide keramiske plater er tre ganger glattere enn konvensjonelle keramiske plater. Dermed sørger de for friksjonsfri gliding, slik at håret blir beskyttet mot skader. Håret vil se naturlig glansfullt og sunt ut.

## «satin ion»-teknologien

«satin ion»-teknologien produserer en rikelig strøm av sateng-ioner som omkranser hvert enkelt hårstrå. Ionene stresser ned håret, minsker krøller og statiske hår, og fremhever ditt hårs naturlige glans og skjønnhet.

Når du aktiverer «satin ion»-knappen (5), blir håret ditt omgitt av en ionestrøm. Displayet viser «satin ions» [C], og du hører en svak, knitrende lyd.

## Mikroprosessorstøttet styling

Den avanserte mikroprosessen og LCD-displayet i Braun satinliner gir deg mulighet for personlige innstillinger.

- Individuell temperaturinnstilling: Med temperaturvalgknappene (3) kan du stille inn temperaturen i trinn på 5 °C i området fra 130 °C til 200 °C. Vi anbefaler følgende temperaturinnstillinger:

Hårstruktur	Temperaturinnstilling
Fint, porøst, farget, bleket	130 °C – 160 °C
Normalt	160 °C – 175 °C
Kraftig, robust	
... og for et profesjonelt stylingresultat	175 °C – 200 °C

Jo høyere temperatur du stiller inn, desto raskere vil du oppnå et glatt resultat. Hvis du bruker den høyeste temperaturinnstillingen, bør du ikke behandle samme hårlokk mer enn én gang.

- **Rask oppvarming:** Allerede etter 30 sekunder er produktet klart til bruk.
- **«°C max»-forsterker:** Når du har å gjøre med gjenstridige hårlokker, kan du forsterke temperaturen øyeblikkelig ved å trykke inn «°C max»-knappen (4). Apparatet holder maksimal temperatur i 20 sekunder mens bakgrunnsbelysningen blinker [D]. Deretter går apparatet tilbake til den tidligere valgte temperaturen.
- **Slår seg automatisk av:** Av sikkerhetsgrunner slår apparatet seg automatisk av etter 30 minutter. Fem minutter før apparatet slår seg av, viser displayet «Auto off» [E] mens bakgrunnsbelysningen blinker i rødt/grønt. Hvis du vil fortsette med å behandle håret, trykker du kort på på/av-knappen (6).
- **Minnefunksjon:** Apparatet lagrer dine siste personlige innstillinger, slik at det er lettvin neste gang du skal style håret.

## Før bruk

- Koble apparatet til en stikkontakt, og trykk på/av-knappen (6) i ett sekund for å slå på apparatet.
- Displayet blir rødt mens apparatet varmes opp. Apparatet kommer med en standard temperaturinnstilling på 160 °C. Termometersymbolet blinker inntil den viste temperaturen er nådd. [A]
- Etter rundt 30 sekunder blir displayet grønt, noe som viser at minimumstemperaturen for styling er nådd. Nå kan du begynne å bruke apparatet.
- Så snart den innstilte temperaturen er nådd, slutter termometersymbolet å blinke [B].

## Styling

### Forberedelser

- Sørg for at håret er helt tørt før du bruker produktet.
- Gre godt gjennom håret med en bredtannet kam for å fjerne floker [G].
- Del håret opp i felt. Start ved hårrøttene og ta et tynt hårfelt (høyst 3–4 cm bredt) som du klemmer godt fast mellom retteplatene [H].

### Slik glatter du ut håret

- La rettetangen gli forsiktig og langsomt nedover hele hårets lengde, fra rot til tupper [I], uten å stoppe i mer enn 2 sekunder. Dette vil gi det beste resultatet uten å skade håret. Retteplatene (9) sikrer en enkel og jevn glatting.
- Du kan stabilisere apparatet og oppnå bedre styring ved å holde den andre hånden på de kalde berøringspunktene (1) mens du lar retteplatene gli over hårlokkene.
- Du kan lage vipper i tuppene ved å snu apparatet innover eller utover før du slipper hårlokken.

### Slik lager du krøller

Med Braun satinliner kan du også lage løse krøller og bølger (J):

- Klem en hårlokk fast ved røttene
- snu apparatet en halv gang rundt
- beveg deretter langsomt apparatet horisontalt mot hårtuppene. Hårlokken vil bli krøllet.

## Etter bruk

Slå av apparatet etter bruk ved å trykke på på/av-knappen (6) i ett sekund.

### Restvarmeindikator

Så sant apparatet er tilkoblet strømnettet, blir displayet rødt og viser avkjølingssymbolet [F] mens apparatet avkjøles. Displayet slår seg av når temperaturen er under 60 °C, og da først kan du berøre apparatet uten fare.

## Rengjøring

Trekk alltid ut støpselet før rengjøring. Ikke dypp apparatet i vann. Rengjør produktet med en fuktig klut, og bruk en myk klut for å tørke det.

Med forbehold om endringer.

Dette produktet oppfyller kravene i EU-direktivene EMC 2004/108/EC og Low Voltage 2006/95/EC.



Ikke kast dette produktet sammen med husholdningsavfall når det skal kasseres. Det kan leveres hos et Braun servicesenter eller en miljøstasjon.



## Svenska

Våra produkter är utformade att uppfylla de högsta standarder vad gäller kvalitet, funktion och design. Vi hoppas att du kommer att ha mycket nytta av din nya apparat från Braun.

Läs bruksanvisningen noga innan du använder produkten och spara den för framtida bruk.

### Viktigt

- Anslut bara produkten till eluttag med växelström, och kontrollera att spänningen i uttaget motsvarar den spänning som finns angiven på produkten.
-  Produkten får aldrig användas i närheten av vatten (t.ex. ett fyllt handfat, badkar eller en dusch). Produkten får inte bli våt.

- För ytterligare skydd bör du installera en jordfelsbrytare i badrummet, som löser ut vid en felström på max. 30 mA. Be elinstallatören om råd.
- Denna produkt är inte menad att användas av barn eller personer med reducerad fysisk eller mental kapacitet utan övervakning av en person som är ansvarig för deras säkerhet. Generellt rekommenderar vi att produkten förvaras utom räckhåll för barn.
- Rör inte vid de delar som blir varma.
- När produkten är varm får den inte läggas på en yta som inte är värmetålig.
- Linda inte sladden runt produkten. Kontrollera regelbundet om sladden är nött eller skadad. Om sladden är skadad ska du sluta använda produkten och lämna in den på ett av Brauns servicecenter. Reparationsarbete utfört av en obehörig person kan medföra risker för användaren.
- Produkten ska bara användas på torrt hår.
- Var försiktig när du använder apparaten på den högsta temperaturen.

## Beskrivning

- 1 Svala ytor
- 2 Display
- 3 Temperaturknappar (-/+)
- 4 «°C max»-knapp (för omedelbar styling med max temperatur)
- 5 «satin ion»-knapp
- 6 Strömbrytare «on/off»
- 7 Vridbar sladd (2 m lång)
- 8 Jonstrålar
- 9 Stylingplattor

## NanoGlide keramikplattor ger håret bästa möjliga skydd

Keramikplattorna NanoGlide har tre gånger så slät yta som vanliga keramikplattor och skyddar därför håret eftersom de glider helt utan friktion. Håret ser naturligt friskt och blankt ut.

### «satin ion»-teknologi

«satin ion»-teknologin producerar ett kraftigt flöde av satin-ioner, som omsluter varje hårstrå. Ionerna lugnar håret, genom att ha en antistatisk effekt och att reducera krus vilket hjälper till att framhäva hårets naturliga skönhet och glans.

När du trycker in «satin ion»-knappen (5) omsluts håret av jonstrålar. På displayen visas «satin ions» [C] och ett lätt knastrande ljud kan höras.

### Styling med mikroprocessor

Tack vare den avancerade mikroprocessorn och LCD-skärmen kan du ställa in din Braun satinliner precis som du själv vill.

- Val av temperatur: Med temperaturknapparna (3), kan du ställa in temperaturen i steg om 5 °C mellan 130 °C och 200 °C.

Vi rekommenderar följande temperaturinställningar:

Hårtyp	Temperatur
Fint, poröst, färgat, blekt	130 °C – 160 °C
Normalt	160 °C – 175 °C
Starkt, tåligt	
... och för professionellt stylingresultat	175 °C – 200 °C

Ju högre temperatur du ställer in, desto snabbare får du blankt och platt hår. När du har ställt in temperaturen på max bör du inte behandla samma slinga mer än en gång.

- **Extra snabb upphettning:** Det tar bara 30 sekunder att värma upp produkten.
- **«°C max» booster:** För behandling av besvärliga hårslingor kan du snabbt höja temperaturen kraftigt med «°C max»-knappen (4). Under 20 sekunder hettas produkten upp till maxtemperatur samtidigt som bakgrundsbelysningen [D] blinkar. Efteråt går produkten tillbaka till den tidigare valda temperaturen.
- **Automatisk avstängning:** Av säkerhetsskäl stängs produkten automatiskt av efter 30 minuter. Fem minuter innan produkten stängs av visas texten «Auto off» [E] samtidigt som bakgrundsbelysningen blinkar med ett röd-grönt sken. Om du vill fortsätta stylingen trycker du bara på strömbrytaren (6) igen.
- **Minnesfunktion:** För att underlätta för dig när du ska styla ditt hår sparar produkten dina senaste inställningar till nästa gång du använder den.

### Komma igång

- Anslut produkten till ett vägguttag och tryck på strömbrytaren (6) i en sekund för att starta den.
- Under uppvärmningen är displayen röd. Vid leveransen är apparaten inställd på 160 °C. Termometersymbolen blinkar tills den temperatur som visas på displayen har uppnåtts [A].

- Efter cirka 30 sekunder blir displayen grön när den lägsta möjliga stylingtemperaturen har uppnåtts. Då kan du börja använda produkten.
- Så snart den förinställda temperaturen har uppnåtts slutar termometersymbolen [B] att blinka.

## Styling

### Förberedelser

- Se till att håret är helt torrt innan du börjar använda produkten.
- Börja med att kamma igenom håret med en bredtandad kam för att reda ut alla tovor [G].
- Dela upp håret. Börja nära hårbotten, ta en smal slinga hår (max 3–4 cm bred) och kläm fast den mellan plattorna [H].

### Att göra håret rakt

- Arbeta igenom hela håret med tången, långsamt och jämnt, från hårbotten ända ut till topparna [I] utan att stanna mer än två sekunder. Det ger bästa resultat utan att skada håret. Tack vare plattorna (9) glider tången lätt och jämnt.
- För att få ett stadigare grepp om platttången kan du hålla den med den andra handen på de svala ytorna (1).
- Du kan böja topparna genom att långsamt vrida produkten utåt eller inåt precis innan du släpper en slinga.

### Att forma lockar

Med Braun satinliner kan du också göra håret lockigt och vågigt (J):

- Kläm fast en slinga vid hårbotten
- vrid produkten ett halvt varv
- för sedan produkten långsamt horisontellt mot topparna, så formas slingan till en lock.

## Efter användning

När du är färdig slår du av produkten genom att trycka på strömbrytaren (6) under en sekund.

### Restvärmevisare

Så länge kontakten sitter i uttaget lyser displayen rött och kylningssymbolen [F] visas under tiden som produkten svalnar. Displayen slocknar inte förrän temperaturen har sjunkit under 60 °C, och du kan röra vid produkten utan att bränna dig.

## Rengöring

Ta alltid ut kontakten innan du rengör produkten. Sänk aldrig ned den i vatten.

Rengör produkten med en fuktig duk och torka torrt med en mjuk duk.

Med förbehåll för ändringar.

Denna produkt uppfyller bestämmelserna i EU-direktiven 2004/108/EG om elektromagnetisk kompatibilitet (EMC) och 2006/95/EG om lågspänningsutrustning.



När produkten är förbrukad får den inte kastas tillsammans med hushållssoporna. Avfallshantering kan ombesörjas av Braun servicecenter eller på din lokala återvinningsstation.



## Suomi

Tuotteemme on suunniteltu täyttämään korkeimmat laadun, toimivuuden ja muotoilun vaatimukset. Toivottavasti saat paljon iloa ja hyötyä uudesta Braun-laitteestasi.

Lue käyttöohjeet huolellisesti ennen käyttöä ja säilytä ne mahdollista myöhempää tarvetta varten.

### Tärkeää

- Yhdistä laite vain vaihtovirtaan ja varmista, että jännite vastaa laitteeseen merkittyä jännitettä.
-  Tätä laitetta ei saa koskaan käyttää veden lähellä (esim. vedellä täytetyn pesualtaan, kylpyammeen tai suihkun lähellä). Älä anna laitteen kastua.
- Turvallisuutta voi lisätä asentamalla vikavirtasuojan, jonka nimellinen toimintavirta on enintään 30 mA kylpyhuoneen virtapiirissä. Kysy lisätietoja sähköasentajalta.
- Tätä laitetta ei ole tarkoitettu lasten käyttöön. Tätä laitetta ei ole myöskään tarkoitettu henkilöiden, joilla on alentunut fyysinen tai psyykinen tila, käytettäväksi. Poikkeuksena, jos lapsi tai henkilö on hänen turvallisuudestaan vastaavan henkilön valvonnan



alaisena. Suosittelemme, että laitteen tulee olla lasten ulottumattomissa.

- Vältä koskemasta laitteen kuumia osia.
- Älä aseta kuumaa laitetta pinnoille, jotka eivät ole lämmönkestäviä.
- Älä kierrä verkkojohtoa laitteen ympärille. Tarkista verkkojohto säännöllisesti, ettei se ole kulunut tai vahingoittunut. Jos verkkojohto on vaurioitunut, lopeta laitteen käyttö ja vie se valtuutettuun Braun-huoltoliikkeeseen. Valtuuttamaton huoltotyö voi aiheuttaa vakavia vaaratilanteita käyttäjälle.
- Käytä laitetta ainoastaan kuiviin hiuksiin.
- Ole varovainen käyttäessäsi laitetta enimmäislämpötilalla.

## Laitteen osat

- 1 Cool touch -urat
- 2 Näyttö
- 3 Lämpötilanvalintapainikkeet (-/+)
- 4 «°C max»-painike (muotoiluun välittömästi korkeassa lämpötilassa)
- 5 «satin ion»-painike
- 6 Virtapainike «on/off»
- 7 Pyörivä johto (pituus 2 m)
- 8 Ionisuuttimet
- 9 Muotoilulevyt

## Keraamiset NanoGlide-levyt takaavat äärimmäisen hiusten suojauksen

Koska keraamiset NanoGlide-levyt ovat 3 kertaa sileämmät kuin perinteiset keraamiset levyt, ne liukuvat kitkattomasti ja suojaavat hiuksiasi vaurioilta. Hiuksesi näyttävät luonnollisen terveiltä ja kiiltäviltä.

## «satin ion»-teknologia

«satin ion»-teknologia saa aikaan runsaan satiini-ionivirtauksen, joka syleilee jokaista hiusta. Ionit rentouttavat hiuksia vähentämällä kähäryyttä ja sähköisyyttä sekä paljastavat hiustesi luonnollisen kauneuden ja kiillon.

Kun aktivoit «satin ion»-painikkeen (5), ionivirta ympäröi hiuksesi. Näytössä näkyy teksti «satin ions» [C], ja voit kuulla vähäistä rätinää.

## Mikroprosessorin tukemaa muotoilua

Braun satinliner edistyksellisen mikroprosessorin ja nestekidenäytön ansiosta voit valita henkilökohtaiset asetukset.

- Yksilöllinen lämpötilanvalinta Lämpötilanvalintapainikkeilla voit säätää lämpötilaa 5 °C:een tarkkuudella 130 °C:n ja 200 °C:n välillä. Suosittelemme seuraavia lämpötila-asetuksia:

Hiusten rakenne	Lämpötila-asetus
Ohut, huokoinen, värjäyty, vaalennettu	130 °C – 160 °C
Normaali	160 °C – 175 °C
Vahva, kestävä	
... sekä ammattimaisiin lopputuloksiin	175 °C – 200 °C

Mitä korkeampi lämpötila-asetus, sitä nopeammin saat suoran ja sileän lopputuloksen. Kun käytät enimmäislämpötila-asetusta, käsittele samaa suortuvaa vain yhden kerran.

- Pikakuumennus: Laite on valmis käytettäväksi 30 sekunnin jälkeen.
- «°C max»-tehotoiminto: Vaikeiden hiussuortuvien käsittelyä varten voit lisätä lämpötilaa välittömästi painamalla «°C max»-painiketta (4). Laite kuumenee 20 sekunniksi enimmäislämpötilaan, jolloin taustavalo vilkkuu [D]. Sen jälkeen laitteen lämpötila palaa takaisin aiemmin valittuun lämpötilaan.
- Turvallinen automaattinen virrankatkaisu: Turvallisuussyistä laite sammuu automaattisesti 30 minuutin kuluttua. Viisi minuuttia ennen sammumista näytössä näkyy «Auto off» [E] ja punainen/vihreä vilkkuva taustavalo. Jos haluat jatkaa suoristamista, paina virtapainiketta (6) uudestaan lyhyesti.
- Muistitoiminto: Jotta muotoileminen olisi mahdollisimman mukavaa ja nopeaa, laite tallentaa viimeksi käyttämäsi asetukset seuraavaa käyttökertaa varten.

## Näin aloitat

- Kytke laite verkkovirtaan ja käynnistä se painamalla virtapainiketta (6) 1 sekunnin ajan.
- Näyttö muuttuu punaiseksi kuumenemisen aikana. Laitteen lämpötilan oletusasetus on 160 °C. Lämpömittarin kuva vilkkuu, kunnes näytössä oleva lämpötila on saavutettu [A].
- Noin 30 sekunnin kuluttua näyttö muuttuu vihreäksi. Se tarkoittaa, että muotoiluun tarvittava vähimmäislämpötila on saavutettu. Voit aloittaa laitteen käytön.

- Kun asetettu lämpötila on saavutettu, lämpömittarin kuva lakkaa vilkkumasta [B].

## Muotoilu

### Esivalmistelu

- Varmista ennen laitteen käyttöä, että hiuksesi ovat täysin kuivat.
- Kampaa hiuksesi aluksi harvapiikkisellä kammalla takkujen poistamiseksi [G].
- Jaa hiuksesi osiin. Aloita juurien läheltä. Ota ohut hiusosa (enintään 3-4 cm:n suortuva) ja paina se napakasti muotoilulevyjen väliin [H].

### Hiusten suoristaminen

- Vie suoristaja koko hiuspituuden läpi hitaasti ja vakaasti juurista latvoja kohti [I] pysähtymättä 2 sekuntia pidemmäksi ajaksi. Näin saat parhaan lopputuloksen hiuksiasi vahingoittamatta. Suoristuslevyt (9) liukuvat helposti ja tasaisesti.
- Hallitset hiussuortuvan liukumista paremmin, kun vakautat laitteen pitämällä toisella kädellä kiinni viileästä kärjestä (1).
- Voit muotoilla latvat kääntämällä laitetta hitaasti joko sisään- tai ulospäin ennen suortuvan vapauttamista.

### Kiharoiden tekeminen

Braun satinlinerilla voit myös tehdä löyhiä kiharoita ja laineita (J):

- Paina suortuva juurista levyjen väliin,
- käännä laitetta puoli kierrosta,
- liikuta laitetta hitaasti vaakasuorassa latvoja kohti. Suortuvasta tulee kihara.

## Käytön jälkeen

Sammuta laite jokaisen käyttökerran jälkeen painamalla virtapainiketta (6) 1 sekunnin ajan.

### Jälkilämmön ilmaisin:

Kun pistoketta ei ole irrotettu pistorasiasta, näyttö muuttuu punaiseksi ja näyttää jäähtymistä osoittavan symbolin [F] jäähtymisen aikana. Kun lämpötila on laskenut alle 60 °C:een, näyttö sammuu ja voit koskettaa laitetta ilman vaaraa.

## Puhdistaminen

Irrota pistoke pistorasiasta aina ennen puhdistamista. Älä koskaan upota laitetta veteen.

Puhdista laite kostealla liinalla ja käytä kuivaamiseen pehmeää liinaa.

Oikeudet muutoksiin pidätetään.

Tämä tuote täyttää EU-direktiivin 2004/108/EC mukaiset EMC-vaatimukset sekä matalajännitettä koskevat säännökset (2006/95/EC).



Kun laite on tullut elinkaarensa päähän, säästä ympäristöä äläkä hävitä sitä kotitalousjätteiden mukana. Hävitä tuote viemällä se Braun-huoltooliikkeeseen tai asianmukaiseen keräyspisteeseen.



## Polski

Nasze produkty zostały zaprojektowane i wyprodukowane tak, aby spełniać wszelkie wymagania dotyczące jakości, funkcjonalności i estetyki. Gratulujemy udanego zakupu i życzymy dużo zadowolenia z użytkowania tego urządzenia.

Proszę przeczytać dokładnie niniejszą instrukcję i zachować ją na przyszłość.

### Ważne wskazówki

- Podłączaj to urządzenie wyłącznie do zmiennego napięcia i upewnij się, że napięcie w sieci jest identyczne z napięciem umieszczonym na urządzeniu.
-  To urządzenie nigdy nie powinno być używane w pobliżu wody (np. wypełnionych wodą basenów, w wannie, pod prysznicem). Nie dopuszczać do zamoczenia urządzenia.
- Dla dodatkowego zabezpieczenia, jest wskazany, aby zainstalować w łazience wyłącznik różnicowo-prądowy odcinający prąd o natężeniu wyższym niż 30mA. O poradę, zapytaj swojego elektryka.

- Urządzenie to nie może być używane przez dzieci lub osoby fizycznie lub umysłowo upośledzone, jeśli nie znajdują się one pod nadzorem osoby odpowiedzialnej za ich bezpieczeństwo. Zalecamy przechowywać urządzenie w miejscu niedostępnym dla dzieci.
- Unikaj dotykania ciepłych elementów urządzenia.
- Gdy urządzenie jest gorące, nie kładź go na powierzchniach, które nie są odporne na wysoką temperaturę.
- Nie owijaj przewodu zasilającego wokół urządzenia. Regularnie sprawdzaj stan przewodu zasilającego, szukając jego ewentualnych uszkodzeń. W przypadku stwierdzenia uszkodzenia przewodu zasilającego, nie używaj dłużej urządzenia tylko zanieś je do autoryzowanego serwisu Braun. Naprawa wykonana niefachowo, poza serwisem, może doprowadzić do porażenia użytkownika prądem.
- Prostownica ceramiczna Braun powinna być używana wyłącznie z suchymi włosami.
- Bądź uważny używając urządzenie ustawione na maksymalną temperaturę pracy.

## Opis urządzenia

- 1 Chłodny element
- 2 Wyświetlacz
- 3 Przyciski wyboru temperatury (-/+)
- 4 Przycisk «°C max» (do natychmiastowej stylizacji z użyciem wysokiej temperatury)
- 5 Przycisk uruchamiający system jonizujący («satin ion»)
- 6 Przełącznik «on/off»
- 7 Obrotowy przewód zasilający (o dł. 2 m)
- 8 Otwory wylotowe systemu jonizującego
- 9 Powierzchnie stylizujące

## Powierzchnie ceramiczne zapewniają optymalną ochronę Twoich włosów:

Ponieważ powierzchnie ceramiczne NanoGlide są 3-krotnie cieńsze od konwencjonalnych powierzchni ceramicznych, chronią one Twoje włosy przed zniszczeniem poprzez ograniczone do minimum tarcie.

### «satin ion» Technology

Technologia «satin ion» wytwarza jony, które otaczają każdy włos. W ten sposób jony redukują efekt naelektryzowanych włosów odślaniając naturalne piękno i połysk.

W momencie uruchomienia systemu jonizującego (5), strumień jonów otacza Twoje włosy. Wyświetlacz pokazuje informację «satin ions» [C] i słyszalny jest delikatny trzask.

### Stylizacja włosów wspomagana mikroprocesorem

Dzięki mikroprocesorowi oraz wyświetlaczowi LCD, prostownica Braun z systemem jonizującym umożliwia dobranie indywidualnych ustawień dla każdego użytkownika.

- Indywidualny wybór temperatury: Używając przycisku wyboru temperatury (3), możesz ustawiać temperaturę co 5 °C od 130 °C do 200 °C. Rekomendujemy następujące ustawienia temperatury:

Struktura włosa	Ustawienie temperatury
Delikatne, farbowane, rozjaśniane	130 °C – 160 °C
Normalne	160 °C – 175 °C
Mocne, grube ... oraz chcąc uzyskać efekt profesjonalnej stylizacji	175 °C – 200 °C

Im wyższe ustawienie temperatury, tym szybciej osiągnięte rezultaty prostowania. Podczas pracy z urządzeniem nastawionym na najwyższą temperaturę, poszczególne kosmyki włosów nie powinny być prostowane więcej niż jeden raz.

- Bardzo szybki czas nagrzewania: Już po 30 sek. urządzenie jest gotowe do pracy.
- Przycisk «°C max»: W przypadku trudnych do prostowania włosów, możesz bardzo szybko podwyższyć temperaturę urządzenia używając przycisku «°C max» (4). Po 20 sek. urządzenie osiągnie maksymalną temperaturę, co zostanie zasygnalizowane poprzez migający na wyświetlaczu symbol 200 °C. Następnie urządzenie przełączy się na wcześniej nastawioną temperaturę pracy.
- Automatyczny wyłącznik bezpieczeństwa: Ze względów bezpieczeństwa, urządzenie ulega automatycznemu wyłączeniu po 30 minutach. Na 5 minut przed automatycznym wyłączeniem, na wyświetlaczu pojawi się komunikat «Auto off» [E] razem z migającym na czerwono/zielono wyświetlaczem. Jeżeli chcesz,

aby urządzenie nadal pozostało włączone, wciśnij na krótko przycisk «on/off» (6).

- **Funkcja pamięci:** W celu maksymalnego ułatwienia sesji stylizacyjnej, urządzenie pamięta Twoje ostatnie osobiste ustawienia przy następnym użyciu.

## Rozpoczęcie pracy

- Podłącz urządzenie do sieci i naciśnij przycisk «on/off» button (6) przez 1 sek. w celu uruchomienia urządzenia.
- Podczas nagrzewania, wyświetlacz przyjmie czerwoną barwę. Urządzenie jest dostarczane z nastawioną fabrycznie temperaturą 160 °C. Wskaźnik termometru będzie migał do czasu osiągnięcia przez urządzenie ustawionej temperatury [A].
- Po ok. 30 sek., wyświetlacz zmieni kolor na zielony, co oznacza, że zadana temperatura została osiągnięta. Możesz zacząć używać urządzenia.
- Tak długo jak zadana temperatura nie ulega zmianie, symbol termometru nie będzie migał [B].

## Stylizacja

### Przygotowanie

- Upewnij się, że włosy są całkowicie suche zanim zaczniesz używać urządzenia.
- Najpierw przeczesz swoje włosy pozbywając się ewentualnych splotów [G].
- Podziel włosy na kosmyki. Rozpoczynaj prostowanie od miejsc przy cebulkach (3-4 cm od cebulek) i przesuwaj kosmyk pomiędzy powierzchniami ceramicznymi urządzenia [H].

### Jak prostować włosy

- Delikatnie przesun urządzenie wzdłuż każdego wyodrębnionego kosmyka włosów, zaczynając od miejsc przy cebulkach, aż do samych końcówek [I], nie zatrzymując się przy tym na dłużej niż 2 sek. To zapewni najlepszy efekt prostowania bez niszczenia włosów. Powierzchnie prostujące (9) zapewniają łatwy poślizg.
- Dla zapewnienia lepszej kontroli, podczas prostowania włosów, drugą ręką możesz przytrzymać urządzenie za chłodny element (1).
- Możesz także podkręcić włosy na końcach poprzez powolny obrót urządzenia przed zwolnieniem kosmyka włosów.

### Jak tworzyć loki

Z tym urządzeniem Braun możesz także tworzyć loki i fale [J]:

- uchwycić kosmyk w pobliżu cebulek,
- obrócić urządzenie o połowę pełnego obrotu,
- następnie powoli przesun urządzenie poziomo w kierunku końcówek włosów, a kosmyk przekształci się w lok.

## Po użyciu

Po każdym użyciu, wyłącz urządzenie, naciskając przycisk «on/off» (6) przez ok. 1 sek.

### Wskaźnik temperatury

Tak długo jak urządzenie nie jest odłączone z sieci, wyświetlacz pozostanie czerwony wskazując symbol chłodzenia urządzenia [F]. Gdy temperatura urządzenia spadnie poniżej 60 °C, wyświetlacz wyłączy się i możesz dotykać urządzenie bez ryzyka poparzenia.

## Czyszczenie

Zawsze odłączaj urządzenie z sieci przed przystąpieniem do czyszczenia. Nigdy nie zanurzaj urządzenia w wodzie. Czyść urządzenie za pomocą wilgotnej ściereczki, a następnie wytrzyj urządzenie do sucha.

Zastrzega się możliwość wprowadzania zmian.

Produkt ten spełnia wymogi dyrektywy EMC 2004/108/EC oraz dyrektywy 2006/95/EC dotyczącej elektrycznych urządzeń niskonapięciowych.



Prosimy nie wyrzucać urządzenia do śmieci po zakończeniu jego użytkowania. W tym przypadku urządzenie powinno zostać dostarczone do najbliższego serwisu Braun lub do adekwatnego punktu na terenie Państwa kraju, zajmującego się zbieraniem z rynku tego typu urządzeń.



# Český

Naše výrobky jsou navrženy tak, aby splňovaly nejvyšší nároky na kvalitu, funkčnost a design. Doufáme, že budete se svým novým přístrojem Braun plně spokojeni.

Před použitím si pečlivě přečtěte tento návod k použití a uschovejte si jej pro budoucí potřebu.

## Důležité

- Připojte přístroj pouze do zásuvky střídavého proudu a ujistěte se, zda napětí uvedené na zařízení odpovídá napětí v zásuvce domovního rozvodu.
-  Tento přístroj nikdy nepoužívejte v blízkosti vody (např. vodou naplněného umyvadla, vany, nebo ve sprše). Dbejte na to, aby se přístroj nenamočil.
- Jako doplňkovou ochranu doporučujeme instalovat vypínací ochranné zařízení (proudový chránič) do elektrického rozvodu vaší koupelny, se jmenovitým vypínacím proudem menším než 30 mA. Poradte se s odborným elektrikářem.
- Přístroj nesmí používat děti ani osoby se sníženými fyzickými nebo psychickými schopnostmi bez dohledu osoby, která je zodpovědná za jejich bezpečnost. Obecně je doporučeno uchovávat přístroj mimo dosah dětí.
- Nedotýkejte se horkých částí přístroje.
- Pokud je přístroj horký, nepokládejte jej na povrchy, které nejsou tepelně odolné.
- Síťový přívod neomotávejte kolem přístroje. Pravidelně kontrolujte, zda není síťový přívod opotřebovaný nebo poškozený. Pokud je přívod poškozený, přestaňte přístroj používat a obraťte se na autorizovaný servis Braun. Neodborně provedená oprava může uživatele vystavit značnému nebezpečí.
- Přístroj se smí používat pouze na suché vlasy.
- Budte opatrní, když přístroj používáte při nastavení na maximální teplotu.

## Popis

- 1 Špička (cool touch)
- 2 Displej
- 3 Tlačítka volby teploty (-/+)
- 4 Tlačítko «°C max» (pro rychlou úpravu při vysoké teplotě)
- 5 Tlačítko «satin ion»
- 6 Tlačítko zapnutí/vypnutí
- 7 Otočný přívod (délka 2 m)
- 8 Ionizační trysky
- 9 Topné desky pro styling

## Keramické desky NanoGlide zajišťují maximální ochranu vlasů:

Protože jsou keramické desky NanoGlide 3krát hladší, než běžné keramické desky, chrání vaše vlasy před poškozením, a to tím, že hladce klouzají po vlasech bez nežádoucího tření. Vaše vlasy budou mít přirozený zdravý vzhled a lesk.

## Technologie «satin ion»

Technologie «satin ion» vytváří bohatý proud iontů, které ošetří každý jednotlivý vlas. Ionty vlasy zklidňují, eliminují statickou elektřinu a tím snižují jejich rozčuchání.

Tak pomáhají odhalit přirozenou krásu a lesk vašich vlasů.

Jakmile aktivujete tlačítko «satin ion» (5), obklopí proud iontů vaše vlasy. Na displeji se objeví «satin ions» [C] a může být slyšet slabý praskavý zvuk.

## Úprava účesu s pomocí mikroprocesoru

Díky vyspělé mikroprocesorové technice a jejímu kontrolnímu LCD displeji vám umožňuje Braun satinliner provést nastavení podle vašich individuálních potřeb.

- Individuální volba teploty: Pomocí tlačítek volby teploty (3) můžete nastavit teplotu v krocích po 5 °C v rozsahu mezi 130 °C a 200 °C. Doporučujeme následující nastavení:

Struktura vlasů	Nastavení teploty
Jemné, porézní, barvené, zesvětlované	130 °C – 160 °C
Normální	160 °C – 175 °C
Silné, odolné	
... a pro profesionální styling	175 °C – 200 °C

Čím vyšší nastavení teploty, tím rychlejší uhlazení a narovnání vlasů. Pokud pracujete s nastavením teploty na maximum, neměli byste upravovat stejný pramen vlasů více než jednou.

- **Rychlé nahřátí:** Za pouhých 30 sekund je přístroj připraven k použití.

- **Funkce «°C max»:** Pro úpravu obtížných pramenů můžete nárazově zvýšit teplotu stisknutím tlačítka «°C max» (4). Na 20 sekund se přístroj zahřeje na maximální teplotu, přičemž bliká kontrolka [D]. Potom se přístroj přepne zpět na předchozí zvolenou teplotu.
- **Automatické vypnutí:** Z bezpečnostních důvodů se přístroj automaticky vypne po 30 minutách. Pět minut před vypnutím se na displeji zobrazí «Auto off» [E] a současně podsvětlení displeje červeno-zeleně bliká. Pokud chcete přístroj dále používat, jednoduše opět krátce stiskněte tlačítko zapnutí/vypnutí (6).
- **Funkce paměti:** Pro maximální usnadnění a urychlení úpravy vlasů si přístroj uloží do paměti vaše poslední individuální nastavení pro další použití.

## Začínáme

- Připojte přístroj do elektrické zásuvky a zapněte jej stisknutím tlačítka zapnutí/vypnutí (6) na 1 sekundu.
- Během zahřívání displej zčervená. Přístroj je standardně dodáván s nastavením teploty na 160 °C. Symbol teploměru bliká po celou dobu, dokud není dosaženo zobrazené teploty. [A]
- Po cca 30 sekundách změní displej barvu na zelenou, což indikuje, že bylo dosaženo minimální teploty pro úpravu účesu. Nyní můžete přístroj začít používat.
- Jakmile je dosaženo přednastavené teploty, symbol teploměru přestane blikat [B].

## Úprava vlasů

### Příprava

- Před použitím přístroje se ujistěte, že jsou vaše vlasy zcela suché.
- Nejprve si rozčešte vlasy širokým hřebenem, abyste odstranili zacuchané partie [G].
- Oddělte pramen vlasů. Začněte u kořínků, vložte tenký pramen vlasů (o šíři max. 3–4 cm) mezi topné desky a pevně je sevřete [H].

### Jak žehlit vlasy

- Opatrně klouzejte žehličkou po celé délce pramenu vlasů, pomalu a plynule, od kořínků ke konečkům [I]. Nezůstávejte na jednom místě déle než 2 sekundy. Tak dosáhnete při narovnávání vlasů optimálních výsledků bez poškození vlasů. Topné desky (9) zajistí snadné a hladké klouzání po vlasech.
- Abyste měli při žehlení pramene vlasů lepší kontrolu nad přístrojem, můžete přístroj stabilizovat tak, že jej uchopíte druhou rukou za chladné body na špičce (1).
- Můžete vytočit konečky vlasů tak, že pomalu otočíte přístroj buď směrem ven nebo dovnitř předtím, než pramen vlasů uvolníte.

### Jak formovat vlny

S přístrojem Braun satinliner můžete také vytvořit volné kudrny a vlny [J]:

- Sevřete pramen vlasů u kořínků,
- otočte přístroj o polovinu,
- pak pomalu pohybujte přístrojem vodorovně směrem ke konečkům vlasů a pramen navíjejte.

## Po použití

Po každém použití vypněte přístroj stisknutím tlačítka zapnutí/vypnutí (6) na 1 sekundu.

### Indikátor zbytkového tepla:

Po odpojení přístroje od sítě po celou dobu, kdy přístroj chladne, svítí displej červeně a zobrazuje symbol ochlazování [F]. Teprve když teplota poklesne pod 60 °C, displej se vypne a vy se můžete dotknout přístroje bez jakéhokoli rizika.

## Čištění

Před čištěním přístroj vždy odpojte jej od sítě. Nikdy neponořujte přístroj do vody.

Přístroj čistěte navlhčeným hadříkem a měkkým hadříkem jej osušte.

Změna údajů vyhrazena bez předchozího upozornění.

Tento přístroj odpovídá předpisům o odrušení (směrnice ES 2004/108/EC) a směrnicí o nízkém napětí (2006/95/EC).



Po skončení jeho životnosti neodhazujte tento přístroj do běžného domovního odpadu. Můžete jej odevzdat do servisního střediska Braun nebo na příslušném sběrném místě zřízeném dle místních předpisů.



# Slovenský

Naše výrobky sú vyrobené tak, aby spĺňali tie najvyššie nároky na kvalitu, funkčnosť a dizajn. Dúfame, že budete so svojím novým prístrojom Braun spokojní.

Pred použitím prístroja si pozorne prečítajte návod na použitie a uschovajte si ho pre budúcu potrebu.

## Dôležité upozornenia

- Prístroj zapojte iba do zásuvky so striedavým prúdom a uistite sa, že napätie uvedené na prístroji zodpovedá napätiu vo vašom domovom rozvode.
-  Tento prístroj nikdy nepoužívajte v blízkosti vody (napr. blízko vodou naplneného umývadla, vane alebo v sprche). Dávajte pozor, aby sa prístroj nenamočil.
- Ako dodatočnú ochranu odporúčame nainštalovať do elektrického rozvodu vašej kúpeľne vypínacie ochranné zariadenie (prúdový chránič) s menovitým vypínacím prúdom nie vyšším ako 30 mA. Poradte sa s kvalifikovaným elektroinštalátrom.
- Tento prístroj nie je určený pre deti a osoby so zníženými fyzickými a mentálnymi schopnosťami, ak pri jeho používaní nie sú pod dozorom osoby, ktorá je zodpovedná za ich bezpečnosť. Vo všeobecnosti odporúčame, aby ste prístroj uchovávali mimo dosahu detí.
- Nedotýkajte sa horúcich častí prístroja.
- Horúci prístroj nesmiete nikdy položiť na povrch, ktorý nie je odolný proti vysokým teplotám.
- Siet'ový kábel nikdy neomotávajte okolo prístroja. Pravidelne kontrolujte, či nie je siet'ový kábel opotrebovaný alebo poškodený. Ak je kábel poškodený, prestaňte prístroj používať a obráťte sa na autorizovaný servis Braun. Neodborná oprava môže užívateľa vystaviť veľkému nebezpečenstvu.
- Prístroj sa môže používať iba na suché vlasy.
- Budte opatrní, keď prístroj používate pri nastavení na maximálnu teplotu.

## Popis

- 1 Studená špička
- 2 Displej
- 3 Tlačidlá nastavenia teploty (-/+)
- 4 Tlačidlo «°C max» (pre rýchlu úpravu pri vysokej teplote)
- 5 Tlačidlo ionizačnej funkcie «satin ion»
- 6 Spínač zapnutia/vypnutia
- 7 Siet'ový kábel (dĺžka 2 m)
- 8 Ionizačné dýzy
- 9 Žehliace plochy

## Keramické dosky NanoGlide poskytujú maximálnu ochranu vlasov:

Keramické dosky NanoGlide sú trikrát hladšie než bežné keramické dosky, preto chránia vaše vlasy pred poškodením tým, že sa hladko kĺžu po vlasoch bez nežiaduceho trenia. Vaše vlasy budú vyzerat' prirodzene zdravé a lesklé.

## Technológia «satin ion»

Silný prúd neviditeľných iónov obalí každý jeden vlas. Ióny vlasy upokojujú, pretože znižujú výskyt rozstrapatených vlasov a statickú elektrinu, aby odhalili prirodzenú krásu a lesk vašich vlasov.

Keď stlačíte tlačidlo ionizačnej funkcie «satin ion» (5), vaše vlasy obalí prúd iónov. Na displeji sa objaví nápis «satin ions» [C] a môžete počuť slabý praskavý zvuk.

## Úprava účesu pomocou mikroprocesoru

Vďaka modernému mikroprocesoru a kontrolnému LCD displeju vám Braun satinliner umožňuje nastaviť si prístroj podľa vašej individuálnej potreby.

- Individuálne nastavenie teploty: pomocou tlačidiel nastavenia teploty (3) si môžete nastavovať teplotu po 5 °C v rozsahu od 130 °C do 200 °C. Odporúčané nastavenia teploty:

Štruktúra vlasov	Nastavenie teploty
Jemné, porézne, farbené, zosvetlené	130 °C – 160 °C
Normálne	160 °C – 175 °C
Silné, odolné	
... a pre profesionálny styling	175 °C – 200 °C

Čím vyššia teplota, tým rýchlejšie dosiahnete hladký a rovný vzhľad vlasov. Ak máte teplotu nastavenú na maximum, nemali by ste upravovať rovnaký prameň viac ako raz.

- Rýchle ohrievanie: už po 30 sekundách je prístroj pripravený na použitie.

- **Funkcia «°C max»:** na úpravu problematických prameňov môžete okamžite zvýšiť teplotu stlačením tlačidla «°C max» (4). Na 20 sekúnd sa prístroj zohreje na maximálnu teplotu a pritom bude blikat kontrolka [D]. Potom sa prístroj vráti späť na pôvodne nastavenú teplotu.
- **Automatické vypnutie:** z bezpečnostných dôvodov sa prístroj po 30 minútach automaticky vypne. Päť minút pred vypnutím sa na displeji zobrazí nápis «Auto off» [E] a podsvietenie displeja zároveň farebne bliká (červeno-zelené). Ak chcete prístroj ďalej používať, jednoducho opäť nakrátko stlačte spínač zapnutia/vypnutia (6).
- **Funkcia pamäte:** pre maximálne uľahčenie a urýchlenie úpravy vlasov si prístroj uloží do pamäte vaše posledné individuálne nastavenie pre ďalšie použitie.

## Na začiatok

- Prístroj zapojte do elektrickej zásuvky a zapnite ho stlačením spínač zapnutia/vypnutia (6) na jednu sekundu.
- Počas ohrievania displej sčervená. Prístroj sa štandardne dodáva s nastavením teploty na 160 °C. Symbol teplomeru bliká po celý čas, až kým prístroj nedosiahne zobrazenú teplotu. [A]
- Po približne 30 sekundách sa farba displeja zmení na zelenú, čo znamená, že prístroj dosiahol minimálnu teplotu potrebnú na úpravu účesu. Vtedy môžete prístroj začať používať.
- Po dosiahnutí nastavenej teploty prestane symbol teplomeru blikat [B].

## Úprava účesu

### Príprava

- Pred použitím prístroja sa uistite, že vaše vlasy sú úplne suché.
- Najprv si vlasy prečešte riedkym hrebeňom, aby ste odstránili zauzlenia [G].
- Rozdeľte vlasy do pramienkov. Začnite pri koreňoch a tenký prameň vlasov (šírka max. 3–4 cm) vložte medzi žehliace plochy a pevne ho zovrite [H].

### Vyrovňavanie vlasov

- Opatrne prejdite vyrovnávačom po celej dĺžke prameňa vlasov, pomaly a plynule, od koreňov po končeky [I]. Na jednom mieste nezastavujte dlhšie ako 2 sekundy. Tak dosiahnete pri vyrovnávaní optimálne výsledky bez poškodenia vlasov. Žehliace plochy (9) zabezpečujú ľahký a hladký sklz prístroja po vlasoch.
- Prístroj môžete stabilizovať tak, že ho druhou rukou uchopíte za chladné miesta na špičke (1), aby ste pri vyrovnávaní vlasov získali lepšiu kontrolu nad prístrojom.
- Končeky vlasov môžete upraviť tak, že prístroj pomaly otočíte buď smerom von alebo dovnútra predtým, ako prameň vlasov uvoľníte.

### Ako tvarovať vlny

S prístrojom Braun satinliner môžete vytvárať aj voľné kučery a vlny (J):

- zovrite prameň vlasov pri koreňoch,
- prístroj otočte o polovicu otáčky,
- potom pomaly pohybujte prístrojom vodorovne smerom ku končekom vlasov až vytvoríte vlnu alebo kučeru.

## Po použití

Po každom použití vypnite prístroj stlačením spínača zapnutia/vypnutia (6) na jednu sekundu.

### Indikátor zvyškového tepla:

Po odpojení prístroja zo siete bude po celý čas chladenia prístroja displej svietiť na červeno a zobrazovať symbol ochladzovania [F]. Až keď teplota klesne pod 60 °C, displej sa vypne a vy sa môžete prístroja bezpečne dotýkať.

## Čistenie

Pred čistením prístroj vždy odpojte zo zásuvky. Nikdy neponárajte prístroj do vody.

Prístroj čistite vlhkou handričkou a suchou mäkkou handričkou ho osušte.

Zmeny sú vyhradené.

Toto zariadenie vyhovuje predpisom o odrušení (smernica ES 2004/108/EC) a predpisom o nízkom napätí (smernica 2006/95/EC).



Po skončení životnosti neodhadzujte zariadenie do bežného domového odpadu. Zariadenie odovzdajte do servisného strediska Braun alebo na príslušnom zbernom mieste zariadenom podľa miestnych predpisov a noriem.





# Hrvatski

Naši proizvodi dizajnirani su tako da zadovoljavaju najviše standarde kvalitete, funkcionalnosti i dizajna. Nadamo se da ćete potpuno uživati u svom novom uređaju Braun. Prije prve upotrebe pomno pročitajte uputstva i sačuvajte ih kako biste uvijek mogli pronaći sve potrebne informacije o svom uređaju.

## Važno

- Ukopčajte uređaj u izvor izmjenične struje i provjerite odgovara li vaš napon onome otisnutom na uređaju.
-  Ovaj uređaj se nikad ne smije koristiti blizu vode (npr. umivaonika, kade ili tuša punih vode). Ne dopustite da se uređaj smoči.
- Za dodatnu zaštitu preporučamo instaliranje uređaja putem kojega struja u vašoj kupaonici neće prelaziti 30 mA. Posavjetujte se o tome sa svojim električarem.
- Nije predviđeno da ovaj uređaj koriste djeca ili osobe smanjenih fizičkih ili mentalnih sposobnosti, osim ako ih ne nadgleda osoba odgovorna za njihovu sigurnost. Općenito, preporučamo da ovaj uređaj držite van dosega djece.
- Ne dodirujte vruće dijelove na uređaju.
- Dok je uređaj zagrijan, nemojte ga stavljati na površine koje nisu otporne na visoke temperature.
- Nemojte omatati kabel oko uređaja. Redovito provjeravajte u kakvom je stanju kabel (je li istrošen ili oštećen) pogotovo na kontaktu s uređajem ili utikačem. Sumnjate li da je oštećen, prestanite ga koristiti te ga odnesite u najbliži servisni centar Braun. Popravak kod nekvalificiranih servisa može dovesti do ozbiljnih opasnosti pri daljnjem korištenju uređaja.
- Uređaj se koristi samo na suhoj kosi.
- Pažljivo koristite uređaj kad je podešen na maksimalnu temperaturu.

## Opis

- 1 Hladni vrh
- 2 Zaslون
- 3 Dugmad za odabir temperature (-/+)
- 4 Dugme «°C max» (za trenutno oblikovanje visokom temperaturom)
- 5 Dugme za «satenske ione»
- 6 Dugme za uključivanje/isključivanje
- 7 Kabel koji se okreće oko svoje osi (dužine 2 m)
- 8 Mlaznice za izbacivanje iona
- 9 Pločice za oblikovanje

## Keramičke pločice NanoGlide za vrhunsku zaštitu kose:

Keramičke pločice NanoGlide su 3 puta glađe od običnih keramičkih pločica i glatko klize te tako štite vašu kosu od oštećenja. Vaša kosa će izgledati prirodno zdrava i sjajna.

## Tehnologija «satin ion»

Tehnologija «satin ion» stvara bogatu struju zraka sa satenskim ionima koji oblažu svaku vlas. Ioni smiruju kosu, ukroćuju neposlušne vlasi i statički elektricitet kako bi otkrili prirodnu ljepotu i sjaj kose.

Pritisnite dugme za «satenske ione» (5) i struja iona obložiti će svaku vlas. Na zaslonu se vidi «satin ions» (C) i čuje se tiho pucketanje.

## Oblikovanje pomoću mikroprocesora

Zahvaljujući tehnički rafiniranom mikroprocesoru i kontrolnom zaslonu Braunov satinliner satin-ions omogućuje vam podešavanje uređaja vašim potrebama.

- Izbor temperature: Koristeći dugmad za odabir temperature (3) možete prilagoditi temperaturu kroz korake od 5 °C u rasponu od 130 °C do 200 °C. Preporučamo sljedeće temperature:

Struktura kose	Temperatura
Tanka, porozna, obojena, izblijeđena	130 °C – 160 °C
Normalna	160 °C – 175 °C
Snažna, otporna ... ili za profesionalnu upotrebu	175 °C – 200 °C

Što je viša temperatura brže ćete izravnati kosu. Pri radu s najvišim temperaturama ne biste smjeli više od jednom ravnati isti pramen.

- Ekspresno zagrijavanje: Uređaj je spreman za upotrebu već nakon 30 sekundi.
- Funkcija «°C max»: Pri radu s «nezgodnijim» pramenovima možete trenutno pojačati temperaturu tako što ćete pritisnuti

- dugme «°C max» (4). Uređaj će 20 sekundi biti zagrijan na najvišu temperaturu i pri tome će bljeskati pozadinsko svjetlo (D). Nakon toga temperatura će se vratiti na prethodno odabranu vrijednost.
- **Sigurnosno isključivanje:** Iz sigurnosnih razloga uređaj će se automatski isključiti nakon otprilike 30 minuta. Pet minuta prije isključivanja na zaslonu piše «Auto off» (E) te istovremeno bljeska crveno/zeleno pozadinsko svjetlo. Želite li i dalje koristiti uređaj nakratko pritisnite dugme za uključivanje/isključivanje (6).
  - **Memorija:** Kako bi oblikovanje kose bilo praktično i brzo uređaj memorira zadnje odabrane postavke.

## Prije upotrebe

- Ukopčajte uređaj u električnu utičnicu i 1 sekundu držite pritisnutim dugme za uključivanje/isključivanje (8) kako biste uključili uređaj.
- Za vrijeme zagrijavanja zaslon je crvene boje. Uređaj je automatski podešen na temperaturu od 160 °C. Simbol termometra bljeska dok god se ne dosegne prikazana temperatura (A).
- Nakon otprilike 30 sekundi zaslon mijenja boju u zelenu označavajući da je dosegnuta minimalna temperatura. Možete početi koristiti uređaj.
- Čim je dosegnuta automatski podešena temperatura simbol termometra prestane bljeskati (B).

## Oblikovanje

### Priprema

- Kosa mora biti potpuno suha prije upotrebe uređaja.
- Raščešljajte kosu češljem sa širokim zupcima.
- Razdvojite kosu na nekoliko dijelova. Počevši od vrhova kose stisnite jedan pramen kose (širine najviše 3–4 cm) između pločica za oblikovanje (H).

### Kako izravnati kosu

- Nježno provlačite uređaj cijelom dužinom kose, polagano i jednolično, od korijena prema vrhovima (I), bez pauza dužih od 2 sekunde. Tako ćete najbolje izravnati kosu, a da je najmanje oštetite. Pločice za oblikovanje (9) pomažu da uređaj jednostavno i lako klizi niz kosu.
- Za lakše rukovanje možete drugom rukom pridržati i hladni vrh (2).
- Vrhove kose možete uviti tako što ćete polagano okrenuti uređaj prema unutra ili van prije otpuštanja pramena.

### Kako oblikovati kovrče

Uređajem Braun satinliner možete oblikovati i kovrče i valove (J):

- Zahvatite pramen pri korijenima
- Zakrenite uređaj
- Zatim lagano povlačite uređaj vodoravno prema krajevima kose i pramen će se nakovrčati.

## Nakon upotrebe

Nakon svake upotrebe isključite uređaj tako što ćete dugme za uključivanje/isključivanje (6) držati pritisnutim 1 sekundu.

### Indikator preostale temperature:

Dok god je uređaj priključen na izvor električne energije zaslon je crvene boje i pokazuje simbol hlađenja (F) dok se uređaj hladi. Kad je temperatura niža od 60 °C zaslon će se isključiti i možete dodirivati uređaj bez opasnosti.

## Čišćenje

Uređaj uvijek isključite iz utičnice prije čišćenja. Nikad ne uranjajte uređaj u vodu. Čistite uređaj vlažnom, a sušite ga mekom krpom.

Podložno promjenama bez prethodne najave.

## Slovenski

Naši izdelki so zasnovani tako, da ustrezajo najvišjim standardom kakovosti, funkcionalnosti in dizajna. Želimo vam, da boste svoj novi aparat Braun z veseljem uporabljali.

Prosimo, da pred uporabo natančno preberete navodila za uporabo in jih shranite, da vam bodo na voljo tudi v prihodnje.

## Pomembno

- Aparat lahko priključite le v vtičnico z izmeničnim električnim tokom, pred tem pa preverite, če napetost omrežja ustreza tisti, ki je navedena na aparatu.
-  Aparata ne smete uporabljati v bližini vode (npr. v bližini prhe, kadi ali umivalnikov, ki so napolnjeni z vodo). Pazite, da se aparat ne zmoči.
- Za dodatno zaščito vam priporočamo, da v napeljavo kopalnice vgradite stikalo za diferenčno tokovno zaščito (zaščitno stikalo RCD) z nazivnim tokom do 30 mA. Posvetujte se z električarjem.
- Ta naprava ni namenjena, da bi jo uporabljali otroci ali osebe z zmanjšano fizično in umsko sposobnostjo, razen pod nadzorom osebe odgovorne za njihovo varnost. Na splošno priporočamo, da napravo hranite izven dosega otrok.
- Ne dotikajte se vročih delov aparata.
- Segretega aparata ne odlagajte na površine, ki niso odporne proti visokim temperaturam.
- Priključne vrvice ne smete naviti okoli aparata. Redno preverjajte, če je priključna vrstica nepoškodovana. Če je priključna vrstica poškodovana, aparata ne smete več uporabljati. Odnosite ga na najbližji Braunov pooblaščen servis v popravilo. Nestrokovno popravilo lahko resno ogrozi varnost uporabnika aparata.
- Pred uporabo aparata morajo biti lasje popolnoma suhi.
- Bodite pazljivi, ko uporabljate aparat pri najvišji temperaturi.

## Opis

- 1 Hladna konica
- 2 Prikazovalnik
- 3 Tipki za nastavitev temperature (-/+)
- 4 «Tipka °C max» (za oblikovanje pričeske pri visoki temperaturi)
- 5 Tipka «satin ion»
- 6 Tipka za vklop/izklop
- 7 Priključna vrstica (dolga 2 m)
- 8 Ionske šobe
- 9 Ploščici za oblikovanje pričeske

## Keramične ploščice NanoGlide zagotavljajo učinkovito zaščito las

Ker so keramične ploščice NanoGlide kar trikrat bolj gladke od običajnih keramičnih ploščic, zagotavljajo učinkovito zaščito las pred poškodbami, saj omogočajo nežno drsenje, ki je skoraj brez trenja, Vaši lasje bodo videti naravno zdravi, lepi in sijoči.

## Tehnologija «satin ion»

Tehnologija «satin ion» ustvarja bogat tok ionov, ki ovijejo vsak las posebej. Ioni lase pomirijo (poležejo), zmanjšujejo štrljenje in naelektrenost las ter poudarijo naravno lepoto in lesk las.

Ko pritisnete tipko «satin ion» (5), tok ionov ovije vaše lase. Na prikazovalniku se izpiše napis «satin ions» [C] in zasliši se rahlo prasketajoč zvok.

## Oblikovanje pričeske s pomočjo mikroprocesorja

S pomočjo izjemno razvitega mikroprocesorja in LCD prikazovalnika vam Braunov satinliner satin ions omogoča prilagoditev nastavitvev individualnim potrebam.

- Individualna nastavitev temperature: S pomočjo tipk za nastavitev temperature (3) lahko nastavite temperaturo v korakih po 5 °C med 130 °C in 200 °C. Priporočamo naslednje nastavitve temperature:

Struktura las	Nastavitev temperature
Tanki, porozni, pobarvani, posvetljeni	130 °C – 160 °C
Normalni	160 °C – 175 °C
Močni, odporni	
... in za profesionalno oblikovane pričeske	175 °C – 200 °C

Čim višja je temperatura, tem hitreje lahko oblikujemo gladko in ravno pričesko. Kadar aparat uporabljate pri najvišji nastavljeni temperaturi, morate paziti, da posameznih pramenov ne oblikujete več kot enkrat.

- **Hitro segrevanje:** Aparat je že v 30-ih sekundah pripravljen na uporabo.
- **Tipka «°C max»:** Za urejanje pramenov las, ki jih je težko oblikovati, lahko v hipu povečate temperaturo s pritiskom na tipko «°C max» (4). V 20 sekundah se aparat segreje na najvišjo temperaturo, pri čemer na prikazovalniku utripa znak termometra [D]. Aparat nato ponovno preklopi na predhodno nastavljeno stopnjo temperature.
- **Samodejni varnostni izklop:** Po približno 30-ih minutah se aparat iz varnostnih razlogov samodejno izklopi. Pet minut pred izklopom

- se na prikazovalniku izpiše napis «Auto off» [E], obenem pa ozadje prikazovalnika utripa v rdečo/zeleni barvi. Če želite nadaljevati z uporabo, ponovno pritisnite tipko za vklop/izklop (6).
- Funkcija pomnilnika: Za kar največjo poenostavitev uporabe, večje udobje in hitrejšo uporabo aparat shrani zadnje nastavitve v pomnilnik, ki so tako na voljo pri naslednji uporabi.

## Priprava na uporabo

- Aparat priključite na električno omrežje, pritisnite tipko za vklop/izklop (6) in jo zadržite 1 sekundo, da se aparat vklopi
- Med segrevanjem sveti prikazovalnik rdeče. Aparat je tovarniško nastavljen na temperaturno stopnjo 160 °C. Dokler aparat ne doseže nastavljenih temperature, ki je izpisana na prikazovalniku, utripa znak termometra [A].
- Ko je po približno 30-ih sekundah dosežena minimalna temperatura za oblikovanje pričeske, aparat preklopi prikazovalnik na zeleno barvo. Aparat lahko začnete uporabljati.
- Potem ko aparat doseže nastavljeno temperaturo, na prikazovalniku preneha utripati znak termometra [B].

## Oblikovanje pričeske

### Priprava

- Lasje morajo biti pred uporabo aparata popolnoma suhi.
- Najprej s širokim glavnikom razčesite vaše lase in odstranite morebitne vozle [G].
- Lase razdelite na ozke pramene (največ 3–4 cm). Začnite čim bližje lasnim koreninam in vstavite posamezen pramen las med ploščici za oblikovanje pričeske. [H].

### Kako lahko zgladite vaše lase

- Aparat počasi in enakomerno povlecite vzdolž celotne dolžine las, od korenin do konic [Slika I], pri čemer se ne smete ustaviti na enem mestu za več kot dve sekundi. Tako boste dosegli najboljši učinek, ne da bi poškodovali lase. Ploščici za oblikovanje (9) sta zasnovani tako, da zlahka in enakomerno drsita preko las.
- Za boljši nadzor in lažjo uporabo aparata lahko med ravnanjem z drugo roko primete hladni konici aparata (1).
- Preden pramen las sprostite, lahko konice las z aparatom počasi obrnete navznoter ali navzven.

### Kako lahko oblikujete kodre

Braunov satinliner vam poleg tega tudi omogoča ustvarjanje kodrov in valovitih pričesk

- Vstavite posamezen pramen las pri koreninah las med ploščici,
- aparat zavrtite za pol obrata,
- počasi premaknite aparat vodoravno proti konicam las in pramen las dobi obliko kodra.

## Po uporabi

Po vsaki uporabi aparat izklopite tako, da pritisnete tipko za vklop/izklop (6) in jo zadržite 1 sekundo.

### Indikator preostanka toplote:

Dokler aparata ne izklopite iz električnega omrežja, je izpis na prikazovalniku v rdeči barvi, prikazan pa je tudi znak [F], ki opozarja, da se aparat ohlaja. Šele potem, ko se temperatura zniža pod 60 °C, se prikazovalnik izklopi in aparata se lahko dotikate brez kakršnegakoli tveganja.

## Čiščenje

Pred čiščenjem aparat vedno izključite iz električnega omrežja.

Aparata ne smete potopiti v vodo.

Aparat obrišite z vlažno krpo in ga nato z mehko krpo obrišite do suhega.

Pridržujemo si pravico do sprememb brez predhodnega opozorila.

Ta izdelek je skladen z evropskima smernicama o elektromagnetni združljivosti 2004/108/EC in nizkonapetostnih napravah 2006/95/EC.



Odslužene naprave ne smete odvreči skupaj z gospodinjskimi odpadki. Odnosite jo v Braunov servisni center ali na ustrezno zbirno mesto v skladu z veljavnimi predpisi.



# Magyar

Termékeink minősége, működése és formája, a legmagasabb igényeket is maradéktalanul kielégíti. Reméljük, örömet leli majd új Braun készülékében!

Kérjük, hogy a használati utasítást gondosan olvassa el és mindenkor az ebben foglaltaknak megfelelően használja a készüléket!

## Fontos tudnivalók

- Készülékét kizárólag váltakozó áramú dugaszoló aljzatba csatlakoztassa, és győződjön meg róla, hogy a feszültség megegyezik a hajformázón jelzett feszültséggel!
-  A készüléket soha ne használja víz közelében (pl.: vízzel teli mosdókagyló fölött, fürdőkádban, vagy zuhanyozás közben.) A készüléket ne érje víz!
- Kiegészítő védelemként javasoljuk, hogy a fürdőszoba elektromos áramkörébe építsen be max. 30 mA névleges maradék-üzemi áramra kalibrált, maradékáramot felhasználó eszközt (RCD). További tanácsért forduljon szakemberhez!
- A készüléket mozgássérültek, szellemi vagy értelmi fogyatékosokban szenvedő gyermekek vagy személyek, – kizárólag a biztonságukért felelős felügyelet mellett használják! Javasoljuk, hogy a terméket gyermekektől elzárva tartsa!
- Ne érintse meg a készülék forró alkatrészeit!
- Forró állapotban csak hőálló felületre helyezze a készüléket!
- Ne tekerje a hálózati vezetékét a készülék köré! Rendszeresen ellenőrizze a vezeték kopását vagy sérülését, főként azokon a helyeken, ahol a géphez, ill. a konnektorhoz csatlakozik. Ha bármilyen kételye merülne fel ezzel kapcsolatban, ellenőriztesse készülékét az Önhöz legközelebbi Braun szervizben! A hajformázó vezetékét, kizárólag hivatalos Braun márkaszervizben lehet kicseréltetni. Szakképzetlen szerelő által végzett javítási munkák áramütést eredményezhetnek a készülék használatakor!
- A Braun Kerámia hajkiegyenesítő csak száraz hajhoz használható!
- Legmagasabb hőfokozatban óvatosan használja a készüléket!

## Leírás

- 1 Hideg borítás
- 2 Kijelző
- 3 Hőmérséklet szabályozó (-/+)
- 4 «°C max» kapcsoló (azonnali magas hőmérsékletű formázáshoz)
- 5 Ion-csillogás kapcsoló («satin ion»)
- 6 Be/ki kapcsoló («on/off»)
- 7 Forgó hálózati kábel (2 m hosszú)
- 8 Ion kilövellés
- 9 Formázólapok

## A NanoGlide kerámia lapok biztosítják a haj védelmét:

Mivel a NanoGlide kerámia lapok háromszor simábbak a normal kerámia lapoknál a súrlódásmentes siklás következtében megvédik haját a rongálódástól. A haja természetes és csillogó lesz.

## «satin ion» Technológia

A «satin ion» Technológia gazdag szatén ion áramlatot állít elő, mely körbeölel minden egyes hajszálát. Az ionok lesimítják a szálakat, csökkentik a göndörséget és az elektromosságot, hogy megmutatkozzon hajának természetes szépsége és ragyogása. Amikor aktiválja az ion-csillogás kapcsolót (5), a haját egy ionsugár veszi körül. A kijelzőn megjelenik az «satin ions» [C] felirat és a készülék enyhe sercegő hangot hallat.

## Mikroprocesszor által támogatott formázás

A különösen kifinomult mikroprocesszornak és az LCD kijelzőnek köszönhetően, a Braun satinliner lehetővé teszi az egyéni igényeinek megfelelő beállítást.

- Egyéni hőmérséklet választás: A hőmérséklet beállító gomb segítségével (3), a hőmérsékletet 5 °C-os lépcsőkben állíthatja 130 °C és 200 °C között. A következő beállításokat javasoljuk:

Hajtípus	Hőmérséklet állás:
Vékony, törékeny, színezett, fakult	130 °C – 160 °C
Normál	160 °C – 175 °C
Erős, ellenálló	
... és professzionális formázás	175 °C – 200 °C

Minél magasabb hőmérsékleti értékre állítja a készüléket, annál hamarabb éri el a fényes, sima végeredményt. Ha a legmagasabb

hőmérsékletállásban használja a készüléket, ne simítsa át ugyanazt a tincset kétszer!

- **Expressz felmelegedési idő:** Mindössze 30 másodperc után a készülék használatra kész.
- **«°C max» indító:** Nehezen kezelhető tincsek formázásához, a «°C max» gomb (4) megnyomásával azonnal emelheti a készülék hőmérsékletét. 20 másodpercre a készülék felmelegszik a maximális hőmérsékletre, miközben a háttérvilágítás villog [D]. Ezt követően a készülék visszakapcsol az előzetesen megválasztott hőmérsékletre.
- **Biztonsági kikapcsoló:** For Biztonsági okokból a készülék 30 perc után automatikusan kikapcsol. Öt perccel a kikapcsolás előtt a kijelző «Auto off» [E] jelzést mutat, valamint a háttér vörös-zölden villog. Ha tovább szeretne formázni, egyszerűen nyomja meg röviden ismét a be-/kikapcsoló gombot (6).
- **Memória funkció:** Annak érdekében, hogy a lehető leggyorsabban és legkényelmesebben tudja haját formázni, a készülék megőrzi egyéni beállításait a következő alkalomra.

## Üzembehelyezés

- Csatlakoztassa a készüléket a hálózathoz és a be/kikapcsolót (6) nyomja meg 1 másodpercig.
- Felmelegedés közben a kijelző háttére pirosra vált. A készülék alapbeállításai szerint 160 °C-ra melegszik fel. A hőmérő szimbólum addig villog, míg a készülék el nem éri a kijelzett hőmérsékletet. [A]
- Kb. 30 másodperc múlva a kijelző zöldre vált, jelezve, hogy a formázáshoz szükséges minimális hőmérsékletet elérte a készülék, és elkezdheti a formázást.
- Amint az előre kiválasztott hőmérsékletet eléri a készülék, a hőmérő szimbólum befejezi a villogást [B].

## Formázás

### Előkészületek

- Használat előtt győződjön meg arról, hogy a haja tökéletesen száraz.
- Először egy széles fogazatú fésűvel fésülje sima, gubancmentesre a haját [G].
- Válassza tincsekre a haját! A haj tövénél kezdődően helyezzen egy tincset (max. 3–4 cm szélességben) a készülék simítólapjai közé, és zárja össze azokat! [H].

### Hajkiegyenesítés

- Óvatosan vezesse a simítólapokat a hajtőtől a tincs végéig. A tökéletes végeredmény és a haj károsodásának elkerülése érdekében a készüléket egyenletes mozgással húzza végig a hajtincsen. 2 másodpercnél hosszabb ideig ne tartsa a készüléket ugyanazon a területen. [I] A rugalmasan felfüggesztett simítólapok biztosítják a könnyű és sima siklást (9).
- Használat közben másik keze két ujjával -csak a hideg borítást (1) érintve - rögzítheti a készüléket.
- Kifelé vagy befelé is formázhatja a hajvégeket oly módon, hogy gyengéden kifelé vagy befelé göndöríti, mielőtt ahajat kiengedné a formázólapok közül.

### Hogyan hullámosítsunk?

A Braun satinlinersegítségével laza hullámokat varázsolhat hajába [J]:

- Fogjon be egy tincset a gyökereknél!
- Végezzen egy fél fordulatot a készülékkel!
- Ezt követően lassan mozgassa a készüléket vízszintesen a hajvég felé, és a hajtincs megtekeredik!

## Használat után

Minden egyes használat után kapcsolja ki a készüléket a be/kikapcsoló gomb 1 másodperces megnyomásával!

### Maradék hőmérséklet visszajelző:

Amíg a készüléket nem húzta ki, a kijelző pirosat mutat és megjelenik a lehűlést jelző szimbólum [F]. A kijelző csak abban az esetben kapcsol ki, ha a hőmérséklet 60 °C alá csökkent. Ezután már biztonsággal megérinthető a készülék.

## Tisztítás

Tisztítás előtt mindig húzza ki a készüléket a hálózathoz! Soha ne merítse vízbe! A készülék tisztításához használjon nedves-, szárításához pedig száraz, puha törlőkendőt!

A változtatás jogát fenntartjuk.

A termék megfelel mind az EMC követelményrendszerének, amint az az Európa Tanács 2004/108/EC direktívájában szerepel, mind pedig az alacsonyfeszültségről szóló előírásoknak (2006/95/EC).



A környezetszennyezés elkerülése érdekében arra kérjük, hogy a készülék hasznos élettartalma végén ne dobja azt a háztartási szemétkosárba. A működésképtelen készüléket leadhatja a Braun szervizközpontban, vagy az országa szabályainak megfelelő módon dobja a hulladékgyűjtőbe.



## Türkçe

Ürünlerimiz en yüksek kalite, fonksiyonellik ve tasarım standartlarına göre üretilmiştir. Yeni Braun ürününüzden memnun kalmanızı dileriz.

Kullanmadan önce kullanım kılavuzunu dikkatlice okuyunuz ve daha sonra ihtiyaç duyma ihtimaline karşılık saklayınız.

### Önemli

- Ürününüzün kablosunu prize takın ve ürün üzerinde de yazılı olan, cihazı çalıştırmak için gerekli voltajın şebeke voltajına uyup uymadığını kontrol edin.
-  Bu cihaz kesinlikle suya yakın yerlerde kullanılmamalıdır. (örn. su dolu küvet, duş, lavabo) Ürününüzün ıslanmasına izin vermeyin.
- Ek koruma sağlamak için banyonuzun elektrik tesisatında 30 mA'lık akım düzenleyici cihaz (RCD) kullanılması tavsiye edilir. Bu uygulamayı yapmak için bir teknik servise danışınız.
- Bu aygıt sorumlu bir kişinin gözetiminde olmaksızın çocukların ve fiziksel yada ruhsal engelli kişilerin kullanımına uygun değildir. Aygıtınızı çocukların ulaşabileceği yerlerden uzak tutmanızı öneririz.
- Ürünün sıcak kısımlarına dokunmaktan kaçının.
- Ürününüz sıcakken ısıya dayanıklı olmayan yüzeylerden uzak tutun.
- Ana kabloları ürünün etrafına dolamayın. Kabloların zarar görüp görmediğini düzenli kontrol edin. Eğer zarar görme sözkonusu ise ürünü kullanmayı durdurun ve bir Braun Yetkili Servisine danışın. Yetkili olmayan kişilerce yapılan tamirler ürüne büyük zararlar verebilir.
- Braun Seramik Düzleştirici sadece kuru saçta uygulanmalıdır.
- Cihazı maksimum ısı ayarında kullanırken dikkatli olun.

### Tanımlama

- 1 Soğuk tutma bölgesi
- 2 Ekran
- 3 Isı ayar düğmeleri (-/+)
- 4 «°C max» düğmesi (hızlı ve ani yüksek ısı gerektiren işlemler için)
- 5 İyon-parlaklığı düğmesi «satin ion»
- 6 Açma/kapama düğmesi «on/off»
- 7 Kıvrılmayan, döner enerji kablosu (2 m)
- 8 İyonik tabancalar
- 9 Şekil verici plakalar

### NanoGlide Seramik plakalar sayesinde üstün saç koruma

NanoGlide Seramik plakalar, sıradan seramik plakalara göre 3 kat daha pürüzsüz oldukları için, sürtünmeyi minimuma indirerek saçlarınızın yıpranarak zarar görmesine engel olurlar. Saçlarınız doğal parlaklığına ve sağlıklı görüntüsüne kavuşur.

### «satin ion» Teknolojisi

«satin ion» teknolojisi, saçınızın her telini saran zengin bir iyon akımı üretir. İyonlar saçı rahatlatır, statik elektriklenmeyi önler ve saçlarınızın doğal parlaklığı ve güzelliğine kavuşmasını sağlar. İyon-parlaklığı düğmesini (5) aktif hale getirdiğinizde, iyon akımları saçınızı çevrelemeye başlar. Ekranda «satin ions» [C] sembolü görünür ve hafif bir çıtırdı sesi duyulmaya başlanabilir.

### Mikroişlemci destekli şekillendirme

Yüksek teknoloji mikro işlemcisi ve LCD (Likit Kristal Ekran) kontrollü ekran sayesinde, Braun Satinliner İyon Parlaklığı şu kişisel ayarları yapmanızı sağlar.

- Kişiyeye özel ısı ayarı: Isı ayar düğmelerini (3) kullanarak sıcaklığı 130 °C ile 200 °C arasında 5 °C lik kademeler dahilinde ayarlayabilirsiniz. Ekteki tablodaki ısı ayarlarını kullanmanızı öneririz:

<b>Saç yapısı</b>	<b>Isı ayarı</b>
Ince, permalı, boyalı, balyajlı, röfleli	130 °C – 160 °C
Normal	160 °C – 175 °C
Güçlü, dayanaıklı	
... ve profesyonel ihtiyaçlar için	175 °C – 200 °C

Isı derecesini arttırdıkça arzu edilen kaygan, parlak düzleşmiş saçlara daha çabuk ulaşmanız mümkün olur. Maksimum ısı derecesini kullanırken aynı tutam saça bir kereden fazla uygulama yapmayınız aksi taktirde saçınız zarar görebilir.

- **Ekspres ısınma süresi:** Sadece 30 saniye içinde cihaz kullanıma hazır olur.
- «°C max» desteği: Uğraşılması zor saç tutamları için «°C max» düğmesini (4) kullanarak ısıyı geçici olarak azami dereceye ulaştırabilirsiniz. 20 saniye için, cihaz maksimum ısı derecesine yükselir ve arka plan ışığı [D] yanıp söner. Daha sonra, cihaz daha önce seçili olan ısı ayarlarına geri döner.
- **Otomatik kapanma:** Güvenliğiniz için, cihaz 30 dakika içinde kendi kendini kapatır. Otomatik kapanma olmadan 5 dakika önce ekranda «Auto off» [E] ibaresi görünür ve arka plan ışığı kırmızı/ yeşil olarak değişerek yanmaya başlar. Düzleştirme işlemine bir süre daha devam etmek istiyorsanız, «on/off» açma / kapama düğmesine (6) basarak otomatik kapanma işlemi devreden çıkarmanız yeterlidir.
- **Hafıza fonksiyonu:** Şekillendirme seanslarınızı daha çabuk ve kolay kılabilmek için, cihaz bir sonraki kullanımınız için, en son ayarlarınızı hafızasında saklar.

## Başlarken

- Cihazı elektrik prizine bağlayınız ve cihazı çalıştırmak için, açma/kapama düğmesine (6) 1 saniye boyunca basınız.
- Isınma süreci boyunca ekran ışığı kırmızı yanar. Cihaz başlangıçta 160 °C ye ayarlıdır. Isı derecesi sembolü ekranda görünen ısı derecesine ulaşana kadar yanıp sönmeye devam eder. [A]
- Yaklaşık 30 saniye sonunda ekran ışığı yeşile döner ve şekillendirme için yeterli olan minimum ısı derecesine ulaşıldığını gösterir. Cihazı kullanmaya başlayabilirsiniz.
- Ayarlı ısı derecesine ulaşıldığında, ısı derecesi sembolü yanıp sönmeyi durdurur. [B]

## Şekillendirme

### Hazırlık

- Cihazı kullanmadan önce saçınızın tamamen kuru olmasına dikkat ediniz.
- Karışıklıkları açmak için önce saçınızı geniş dişli bir tarak/fırça ile fırçalayınız [G].
- Saçınızı bölümlere ayırın. Köklerden başlayarak; saçınızdan ince tutamlar alın (maksimum 3-4 cm kalınlığında tutamlar) ve sıkıca şekillendirme plakaları arasına alın.

### Saçınızı düzleştirmek için

- Kibarca, düzleştiriciyi saçınızın geri kalan uzunluğu boyunca hareket ettirin. Saç diplerinden, uca doğru, yavaş ve tutarlı bir şekilde [I] ve 2 saniyeden fazla duraklamadan harekete devam edin. Böylece saçınıza zarar vermeden en iyi düzleştirme etkisini alabilirsiniz. Şekillendirme plakaları nazik ve kolay bir kayganlık elde etmenizi sağlar.
- Saç tutamı boyunca ilerlerken üstün bir kontrol elde edebilmek için diğer elinizle de cihazı soğuk tutma bölgesinden (1) kavrayarak kullanabilirsiniz.
- Saçınızın uçlarında kıvrımlar yaratmak için, saçları serbest bırakmadan önce, cihazı tutamın ucunda içe ya da dışa döndürebilirsiniz.

### Kıvrım yaratmak için

Braun Satinliner İyon-parlaklığı ile, gevşek kıvrımlar ve dalgalar yaratabilirsiniz [J]:

- Tutamı dip noktalarında sıkıştırın,
- cihazı yarım döndürün,
- bu halde iken cihazı yatay olarak saçların ucuna doğru ilerletin ve tutamın dalgaya dönüştüğünü gözlemleyin.

## Kullanımdan sonra

Her kullanımdan sonra, cihazı açma kapama düğmesine (6) 1 saniye basılı tutarak kapatınız.



### Γερί κалан ίςί γόςτεργεσί

Κίηαζ πρίζε ολμادیγί μύδδτετσε, εκράν κίρμızıdır ve σοğύμα süreci boyunca σοğύμα sembolü [F] ekranda görünür. Κίηαζ sadece 60 °C nin altına indíğinde ekrán kapanır. Bu herhangi bir risk olmadan cihaza dokunabileceğınız anlamına gelir.

## Τemizlik

Τemizlemeden önce mutlaka prizden çıkarınız. Ηίçbir zaman suya batırmayınız.

Κίηαζı hafif nemli bir bezle silin ve kurulamak için yumuşak bir bez kullanınız.

Βακάλıkça tespit ve ilan edilen kullanım ömrü yedi yıldır.

Bildirim yapılmadan değıştirilebilir.

Βακάλıkça tespit ve ilan edilen kullanım ömrü 7 yıldır.

Üretici firma ve CE işareti uygunluk değerdendirme kuruluşu:

**Braun GmbH**

**Frankfurter Straße 145**

**61476 Kronberg / Germany**

☎ **(49) 6173 30 0**

**Fax (49) 6173 30 28 75**

P & G Sat. ve Dağ. Ltd. Şti.

Serin Sok. No: 9 34752 İçerenköy/İstanbul  
tarafından ithal edilmiştir.

P & G Tüketici Hizmetleri

0 212 473 75 85,

trconsumers@custhelp.com



## Ελληνικά

Τα προϊόντα μας κατασκευάζονται έτσι ώστε να πληρούν τα υψηλότερα πρότυπα ποιότητας, λειτουργικότητας και σχεδιασμού. Ελπίζουμε ότι θα ικανοποιηθείτε απόλυτα από τη νέα σας συσκευή Braun.

Παρακαλούμε, διαβάστε τις οδηγίες χρήσης προσεκτικά πριν χρησιμοποιήσετε τη συσκευή.

### Σημαντικό

- Βάλτε τη συσκευή μόνο σε μια πρίζα εναλλασσόμενου ρεύματος και βεβαιωθείτε ότι η τάση του ρεύματος αντιστοιχεί σε εκείνη που αναγράφεται στη συσκευή.
-  Αυτή η συσκευή δεν πρέπει ποτέ να χρησιμοποιείται κοντά σε νερό (π.χ. νεροχύτη ή μπανιέρα). Μην αφήσετε τη συσκευή σας να βραχεί.
- Για επιπλέον προστασία, συνιστούμε να τοποθετήσετε ειδικό διακόπτη ασφαλείας (RCD 30mA) στην ηλεκτρολογική εγκατάσταση. Συμβουλευτείτε τον τεχνικό σας.
- Αυτή η συσκευή δεν προορίζεται για χρήση από παιδιά ή άτομα με μειωμένες σωματικές ή διανοητικές ικανότητες, εκτός και αν επιτηρούνται από άτομα υπεύθυνα για την ασφάλειά τους. Γενικά, συνιστούμε να κρατάτε την συσκευή μακριά από παιδιά.
- Αποφύγετε να αγγίζετε τα ζεστά μέρη της συσκευής.
- Μην τοποθετείτε τη συσκευή σε επιφάνειες μη ανθεκτικές στη θερμότητα, όταν είναι ζεστή.
- Μην τυλίγετε το καλώδιο γύρω από τη συσκευή. Να το ελέγχεται τακτικά για φθορά ή βλάβη. Αν το καλώδιο έχει φθαρεί, μη χρησιμοποιείτε τη συσκευή και πηγαίνετέ τη σε ένα από τα καταστήματα Σέρβις της Braun. Μια επισκευή που δεν έχει γίνει από ειδικό τεχνικό, μπορεί να κάνει τη συσκευή εξαιρετικά επικίνδυνη για το χρήστη.
- Η συσκευή πρέπει να χρησιμοποιείται μόνο σε στεγνά μαλλιά.
- Προσοχή χρειάζεται όταν η συσκευή χρησιμοποιείται στη μέγιστη θερμοκρασία.

## Περιγραφή

- 1 Μη θερμαινόμενα σημεία
- 2 Οθόνη
- 3 Επιλογέας θερμοκρασίας (-/+)
- 4 Διακόπτης «°C max» (για στιγμιαία υψηλή θερμοκρασία)
- 5 Διακόπτης «satin ion»
- 6 Διακόπτης λειτουργίας «on/off»
- 7 Καλώδιο (μήκος 2 μέτρων)
- 8 Οπές ιόντων
- 9 Πλάκες φορμαρίσματος

## Κεραμικές πλάκες NanoGlide εξασφαλίζουν απόλυτη προστασία για τα μαλλιά

Από τη στιγμή που οι κεραμικές πλάκες NanoGlide είναι 3 φορές πιο λείες από τις συμβατικές πλάκες, προστατεύουν τα μαλλιά σας από φθορά παρέχοντας ολίσθηση χωρίς τριβή. Τα μαλλιά σας θα φαίνονται φυσικά υγιή και λαμπερά.

## Τεχνολογία Ιόντων «satin ion»

Η Τεχνολογία Ιόντων «satin ion» παράγει μια πλούσια ροή ιόντων που αγκαλιάζουν κάθε τρίχα ξεχωριστά. Τα ιόντα ηρεμούν τα μαλλιά, μειώνοντας το φριζάρισμα και τον στατικό ηλεκτρισμό, για να αποκαλυφθεί η φυσική ομορφιά και λάμψη τους.

Όταν ενεργοποιείτε το διακόπτη «satin ion» (5), μια ροή ιόντων περιβάλλει τα μαλλιά σας. Η οθόνη έχει την ένδειξη «satin ions» [C] και ένας μικρός θόρυβος τριξίματος μπορεί να ακουστεί.

## Φορμάρισμα με Microprocessor

Χάρη στον ειδικό μικροεπεξεργαστή (microprocessor) και στην οθόνη LCD, το Braun satinliner επιτρέπει να προσωποποιήσετε τις ρυθμίσεις σας.

- Μεμονωμένη επιλογή θερμοκρασίας: Χρησιμοποιώντας τον επιλογέα θερμοκρασίας (3), μπορείτε να προσαρμόσετε την θερμοκρασία ανά 5 °C ανάμεσα στους 130 °C και 200 °C. Συστήνουμε τις ακόλουθες ρυθμίσεις θερμοκρασίας:

Τύπος μαλλιών	Ρύθμιση θερμοκρασίας
Λεπτά, πορώδεις, βαμμένα	130 °C – 160 °C
Κανονικά	160 °C – 175 °C
Δυνατά, ανθεκτικά ... και για τα επαγγελματικά αποτελέσματα	175 °C – 200 °C

Για πιο γρήγορο και πιο λείο αποτέλεσμα, επιλέξτε υψηλότερη ρύθμιση θερμοκρασίας. Όταν η συσκευή είναι στη μέγιστη θερμοκρασία, δεν πρέπει να τη χρησιμοποιήσετε στην ίδια τούφα περισσότερο από μία φορά.

- **Διάρκεια προθέρμανσης:** Μετά από μόνο 30 δευτερόλεπτα, η συσκευή είναι έτοιμη προς χρήση.
- **«°C max»:** Για ατίθασες τούφες, μπορείτε άμεσα να ανεβάσετε τη θερμοκρασία πιέζοντας το διακόπτη «°C max» (4). Για 20 δευτερόλεπτα, η συσκευή θα θερμανθεί στη μέγιστη θερμοκρασία και η οθόνη θα αναβοσβήνει [D]. Μετά, η συσκευή επιστρέφει στην προεπιλεγμένη θερμοκρασία.
- **Κλείσιμο ασφαλείας:** Για λόγους ασφαλείας, η συσκευή σβήνει αυτόματα μετά από 30 λεπτά. Πέντε λεπτά πριν σβήσει, η οθόνη αναγράφει «Auto off» [E] αναβοσβήνοντας με κόκκινο/πράσινο χρώμα. Αν θέλετε να συνεχίσετε το ίσιωμα, απλά πιέστε το διακόπτη «on/off» (6) ξανά.
- **Λειτουργία Μνήμης:** Για να κάνετε το φορμάρισμα πιο ευχάριστο και πιο γρήγορο, η συσκευή αποθηκεύει τις τελευταίες προσωπικές σας ρυθμίσεις για την επόμενη χρήση.

## Λειτουργία

- Βάλτε τη συσκευή στη πρίζα και πιέστε τον διακόπτη «on/off» (6) για 1 δευτερόλεπτο για να τη θέσετε σε λειτουργία.
- Κατά τη διάρκεια προθέρμανσης, η οθόνη γίνεται κόκκινη. Η συσκευή αρχικά έχει ρυθμιστεί στους 160 °C. Το σύμβολο θερμομέτρου αναβοσβήνει μέχρι να επιτευχθεί η αναγραφόμενη θερμοκρασία [A].
- Μετά από 30 δευτερόλεπτα περίπου, η οθόνη γίνεται πράσινη δείχνοντας ότι η ελάχιστη θερμοκρασία φορμαρίσματος έχει επιτευχθεί. Μπορείτε να αρχίσετε να χρησιμοποιείτε τη συσκευή.
- Μόλις η προκαθορισμένη θερμοκρασία επιτευχθεί, το σύμβολο θερμομέτρου σταματά να αναβοσβήνει [B].

## Φορμάρισμα

### Προετοιμασία

- Βεβαιωθείτε ότι τα μαλλιά σας είναι στεγνά πριν χρησιμοποιήσετε τη συσκευή.
- Πρώτα, χτενίστε τα μαλλιά σας ώστε να ξεμπερδευτούν και να μην υπάρχουν κόμποι [G].
- Ξεκινώντας κοντά στις ρίζες, τοποθετείστε μια μικρή τούφα μαλλιών (3-4 cm) ανάμεσα στις πλάκες φορμαρίσματος και ενώστε τες (H).

### Ίσιωμα

- Μετακινήστε τη συσκευή ισιώματος από τις ρίζες προς τις άκρες των μαλλιών [I], αργά και σταθερά, δίχως να σταματάτε στο ίδιο σημείο για περισσότερο από 2 δευτερόλεπτα. Έτσι θα επιτευχθεί τέλειο αποτέλεσμα δίχως να ταλαιπωρηθούν τα

μαλλιά σας. Οι πλάκες φορμαρίσματος (9) διασφαλίζουν εύκολη και ομαλή ολίσθηση.

- Για καλύτερο έλεγχο όταν ολισθαίνετε τη συσκευή κατά μήκος μιας τούφας μαλλιών, μπορείτε να τη σταθεροποιήσετε με το άλλο χέρι κρατώντας τα μη θερμαινόμενα σημεία (1).
- Μπορείτε να δημιουργήσετε μια ελαφριά κλίση στις άκρες γυρνώντας αργά τη συσκευή προς τα έξω ή προς τα μέσα πριν αφήσετε τη τούφα.

### Μπούκλες

Με το Braun satinliner, μπορείτε επίσης να δημιουργήσετε ανάλαφρες μπούκλες (J):

- Στερεώστε μία τούφα κοντά στις ρίζες,
- γυρίστε τη συσκευή μισή στροφή,
- στη συνέχεια μετακινήστε αργά τη συσκευή οριζόντια προς τις άκρες και η τούφα θα μετατραπεί σε μπούκλα.

## Μετά τη Χρήση

Μετά από κάθε χρήση, θέστε τη συσκευή εκτός λειτουργίας πιέζοντας τον διακόπτη «on/off» (6) για 1 δευτερόλεπτο.

### Δείκτης Υπολοίπου θερμότητας

Εφόσον η συσκευή παραμένει στη πρίζα, η οθόνη γίνεται κόκκινη και σταδιακά κρουώνει εμφανίζοντας ένα ενδεικτικό σύμβολο [F]. Μόνο όταν η θερμοκρασία μειωθεί κάτω από 60 °C, η οθόνη σβήνει και μπορείτε να αγγίξετε τη συσκευή χωρίς οποιοδήποτε κίνδυνο.

## Καθαρισμός

Να βγάξετε πάντα τη συσκευή από την πρίζα πριν τον καθαρισμό. Μην βάζετε ποτέ τη συσκευή σε νερό. Καθαρίστε τη συσκευή με ένα υγρό πανί και στεγνώστε τη με ένα μαλακό ύφασμα. Το προϊόν υπόκειται σέ τροποποίηση χωρίς προειδοποίηση.

Το προϊόν αυτό έχει κατασκευαστεί σύμφωνα με τις Ευρωπαϊκές Οδηγίες EMC 2004/108/ΕΟΚ και Χαμηλών Ηλεκτρικών Τάσεων 2006/95/ΕΟΚ.



Παρακαλούμε μην πετάξετε τη συσκευή στα οικιακά απορρίμματα όταν φτάσει το τέλος της χρήσιμης ζωής της. Η διάθεσή της μπορεί να πραγματοποιηθεί σε ένα από τα εξουσιοδοτημένα συνεργεία της Braun ή στα κατάλληλα σημεία συλλογής που παρέχονται στη χώρα σας.



## Русский

Продукция нашей компании соответствует самым высоким стандартам качества, функциональности и дизайна. Мы надеемся, что Вам понравится новый прибор фирмы Braun.

Пожалуйста, перед использованием внимательно изучите настоящую инструкцию и в дальнейшем придерживайтесь рекомендаций.

### **Внимание**

- Включайте прибор в розетку с переменным током и убедитесь, чтобы напряжение в розетке соответствовало напряжению, указанному на приборе.
-  Не допускайте попадание воды на прибор. Для дополнительной защиты рекомендуется установить прибор остаточного тока с номинальным остаточным током, не превышающим 30 мА в электрической цепи Вашей ванной комнаты.
- Этот прибор не предназначен для использования детьми или другими лицами без помощи и присмотра, если их физические, сенсорные или умственные способности не позволяют им безопасно его использовать.
- Не дотрагивайтесь до горячих частей прибора.
- Не кладите горячий прибор на нетермостойкую поверхность.
- Не наматывайте сетевой шнур вокруг прибора. Периодически проверяйте сетевой шнур на износ и повреждение. Если шнур поврежден, не пользуйтесь прибором и обратитесь в авторизованный сервисный центр Braun. Неквалифицированный ремонт может представлять большую опасность для пользователя.
- Прибор следует использовать только на сухих волосах.

- Будьте осторожны, используя прибор при максимальной температуре.

## Описание

- 1 Термоустойчивый наконечник
- 2 Дисплей
- 3 Кнопки выбора температуры (-/+)
- 4 Кнопка перехода на максимальную температуру (для быстрого выпрямления сложных прядей)
- 5 Кнопка включения ионизации («satin ion»)
- 6 Кнопка вкл./выкл. («on/off»)
- 7 Шнур питания (длиной 2м)
- 8 Ионизирующий поток
- 9 Выпрямляющие пластины

## Пластины NanoGlide с керамическим покрытием обеспечивают максимальную защиту волос

Поскольку пластины NanoGlide с керамическим покрытием в три раза более гладкие, чем обычные пластины с керамическим покрытием, они защищают Ваши волосы от повреждения, обеспечивая легкое скольжение стайлера. Ваши волосы будут выглядеть естественно здоровыми и блестящими.

## Функция ионизации

Технология ионизации в приборах Braun благодаря плотному потоку ионов, окутывающему каждый волос, снимает с них статические электричество. Волосы становятся послушными, блестящими и сияющими.

При нажатии кнопки включения ионизации (5), поток ионов охватывает Ваши волосы. На дисплее отображается надпись «satin ions» [C] и раздается легкий звук потрескивания.

## Индивидуальные настройки режима укладки, поддерживаемые микропроцессором

Благодаря высоко технологичному микропроцессору и LCD-дисплею, стайлер для выпрямления волос Braun satinliner позволяет Вам устанавливать индивидуальные настройки режима укладки.

- Индивидуальный выбор температуры: используя кнопки выбора температуры (3), Вы можете регулировать температуру с шагом в 5 °C в диапазоне между 130 °C и 200 °C. Мы рекомендуем следующие температурные режимы:

Тип волос	Температурный режим
Тонкие, ломкие, окрашенные, выцветшие	130 °C – 160 °C
Нормальные	160 °C – 175 °C
Крепкие, прочные ... и для профессионального результата укладки	175 °C – 200 °C

Чем выше температура укладки, тем быстрее Вы получите гладкие прямые волосы. При использовании режима максимальной температуры не обрабатывайте одну и ту же прядь более одного раза.

- **Быстрый нагрев:** Всего через 30 секунд прибор будет готов к использованию.
- **Кнопка перехода на максимальную температуру:** Для выпрямления сложных прядей Вы можете быстро перейти на максимальную температуру, нажав кнопку (4). Стайлер будет работать в режиме максимальной температуры в течение 20 секунд, в это время подсветка дисплея будет мигать [D]. После этого прибор возвращается в прежний температурный режим.
- **Безопасное автоотключение:** В целях безопасности прибор автоматически выключается через 30 минут. За пять минут до отключения на дисплее появляется надпись «Auto off» [E], а подсветка начинает мигать красным и зеленым светом. Если Вы хотите продолжить укладку просто нажмите кнопку вкл./выкл. (6) еще раз.
- **Функция памяти:** Чтобы сделать процесс укладки максимально удобным и быстрым прибор сохраняет в памяти Ваши последние индивидуальные настройки для использования в следующий раз.

## Включение

- Включите прибор в розетку и нажмите кнопку вкл./выкл. (6) на 1 секунду.
- Во время нагрева дисплей светится красным. По умолчанию прибор нагревается до 160 °C. Значок термометра мигает до тех пор, пока прибор не нагреется до указанной на дисплее температуры [A].

- Примерно через 30 секунд дисплей становится зеленым, указывая на то, что достигнута минимальная температура укладки. Вы можете приступить к использованию прибора.
- Как только прибор разогреется до заданной температуры, значок термометра перестанет мигать [B].

## Выпрямление волос

### Подготовка

- Перед использованием, убедитесь, что волосы совершенно сухие.
- Сначала расчешите волосы расческой с большими зубцами, чтобы распутать волосы [G].
- Разделите волосы на пряди. Начиная с корней, поместите прядь волос (максимум 3-4 см) между пластинами и зажмите волосы [H].

### Как выпрямлять волосы

- Нежно скользите по всей длине пряди от корней к кончикам волос [I], выпрямляя волосы медленными непрерывными движениями. Не останавливайтесь более чем на 2 секунды. Такие скользящие движения позволят добиться превосходного результата, не повреждая ни единого волоска. Выпрямляющие пластины (9) легко и нежно скользят по пряди.
- Для тщательного контроля при скольжении по пряди Вы можете держать прибор другой рукой за термоустойчивый наконечник (1).
- Вы можете завивать кончики волос, медленно поворачивая стайлер внутрь или наружу перед тем, как выпустить прядь.

### Как завивать волосы

Со стайлером Braun satinliner, Вы также можете создавать свободные завитки и волны (J):

- Зажмите прядь у корней,
- поверните прибор в поворот,
- затем медленно двигайте прибор по горизонтали в направлении кончиков волос для завивки пряди.

## После использования

После каждого использования выключите прибор, нажав на кнопку вкл./выкл. (6) на 1 секунду.

### Индикатор остаточного нагрева

Во время выключения, пока прибор включен в розетку, дисплей будет светиться красным и показывать значок остывания [F]. Когда температура опустится ниже 60 °C, дисплей погаснет, и Вы сможете безо всяких опасений дотрагиваться до прибора.

## Чистка

Перед чисткой всегда отсоединяйте прибор от розетки. Не погружайте прибор в воду.

Чистите прибор влажной салфеткой, затем протирайте мягкой сухой тканью.

Содержание может быть изменено без предварительного уведомления.



**Данное изделие соответствует всем  
требуемым европейским и российским  
стандартам безопасности и гигиены.**

Стайлер для выпрямления волос, 170 Ватт  
Сделано в Китае

## Українська

Продукція нашої компанії відповідає найвищим стандартам якості, функціональності, має чудовий дизайн. Сподіваємося, Вам сподобається користуватися Вашим новим пристроєм від Braun.

Будь ласка, уважно прочитайте інструкцію з експлуатації, перш ніж користуватися пристроєм. Зберігайте інструкцію, вона може знадобитися Вам у майбутньому.

## Увага:

- Вилку пристрою можна підключати лише до джерела перемінного струму, пересвідчившись, що напруга у Вашій мережі відповідає даним, вказаним на пристрої.
-  Пристроєм не можна користуватися поблизу води (наприклад, наповненого басейна або ванни, чи у душі). Не допускайте потрапляння вологи у пристрій.
- Щоб забезпечити додатковий захист пристрою, його можна підключити до пристрою диференційного захисту (RCD) із розрахунковим залишковим діючим струмом не більше 30 мА в електромережі у Вашій ванній кімнаті. Зверніться за порадою до спеціаліста.
- Цей прилад не призначений для використання дітьми чи людьми з обмеженими фізичними або розумовими здібностями без нагляду людини, що відповідає за їх безпеку. Загалом, рекомендовано зберігати прилад подалі від дітей.
- Не торкайтеся гарячих частин пристрою.
- Коли пристрій гарячий, не кладіть його на поверхні, що можуть бути ушкоджені високою температурою.
- Не закручуйте шнур живлення навколо пристрою. Регулярно перевіряйте шнур живлення на наявність ознак зносу або ушкоджень. Якщо шнур ушкоджено, припиніть користуватися пристроєм та віднесіть його до офіційного сервісного центру Braun. Некваліфікований ремонт може стати причиною небезпеки для користувача.
- Пристрій можна використовувати лише на сухому волоссі.
- Будьте обережні при використанні приладу при максимальній температурі.

## Опис

- 1 Місце, що не нагрівається
- 2 Дисплей
- 3 Кнопки для встановлення температури (-/+)
- 4 Кнопка «°C max» (для короткотермінового високотемпературного стайлінгу)
- 5 Кнопка увімкнення функції («satin ion»)
- 6 Вимикач («on/off»)
- 7 Вертлюжний шнур довжиною 2 м
- 8 Іонні насадки
- 9 Пластини стайлера

## Керамічні пластини NanoGlide забезпечують найкращий захист для волосся

Оскільки керамічні пластинки NanoGlide у 3 рази гладкіші, ніж звичайні керамічні пластинки, вони захищають Ваше волосся, забезпечуючи вільне ковзання. Ваше волосся буде виглядати природно здоровим та сяючим.

## Технологія Шовкові Іони «satin ion»

Технологія Шовкові Іони забезпечує насичений потік шовкових іонів, які обіймають кожну волосинку. Іони заспокоюють волосся, зменшуючи неслухняність та ефект статки, та допомагають відкрити природні красу та блиск Вашого волосся.

Коли Ви вмикаєте кнопку «satin ion» (5), потік іонів обгортає Ваше волосся. На дисплеї з'являється напис «satin ions» [C] і можна почути легке потріскування.

## Автоматизований стайлінг

Завдяки своєму найсучаснішому мікропроцесору та рідкокристалічному (LCD) контрольному дисплею, стайлер з функцією обробки волосся іонами для надання блиску від Braun дозволяє Вам встановити власні параметри.

- Індивідуальна установка температури: За допомогою кнопок для встановлення температури (3), ви можете виставити температуру із кроком в 5 °C в інтервалі між 130 °C та 200 °C. Радимо вибирати такі значення:

Структура волосся	Значення температури
Тонке, ушкоджене, фарбоване, вибілене	130 °C – 160 °C
Нормальне	160 °C – 175 °C
Міцне, пружне ... та для професійних результатів	175 °C – 200 °C

Чим вища температура встановлена, тим швидше Ви отримаєте результат: пряме та сяюче волосся. Коли температура встановлена на максимум, не слід обробляти одне й те саме пасмо двічі.

- **Швидкий розігрів:** Лише через 30 секунд стайлер готовий до роботи.
- **Функція швидкісного розігріву «°C max»:** Для обробки важких пасом волосся Ви можете різко підняти температуру, натиснувши кнопку «°C max» (4). За 20 секунд пристрій нагріється до максимальної температури. При цьому лампочка ззаду буде блимати [D]. Після цього пристрій знову перемикається на виставлену температуру.
- **Автоматичне вимикання:** З міркувань безпеки пристрій автоматично вимикається через 30 хвилин. За п'ять хвилин до вимкнення на дисплеї з'являється напис «Auto off» [E], а також починають блимати червона та зелена лампочки ззаду. Якщо Ви хочете працювати із стайлером далі, просто знову натисніть кнопку «on/off» (6).
- **Пам'ять:** Для того, щоб робота із стайлером була якомога зручнішою та швидшою, виставлені Вами параметри зберігаються у пристрої.

## Початок роботи

- Підключіть пристрій до електричної мережі, натисніть кнопку «on/off» (6) та тримайте протягом 1 секунди, щоб він увімкнувся.
- Під час розігріву дисплей світиться червоним. Пристрій поставляється із стандартною настройкою 160 °C. Поки стайлер не розігріється до виставленої температури, буде блимати символ термометра [A].
- Приблизно через 30 секунд дисплей набуває зеленого кольору, показуючи, що досягнуто мінімальної необхідної температури для стайлінгу. Можна починати користуватися пристроєм.
- Як тільки стайлер розігріється до встановленої температури, символ термометра перестає блимати [B].

## Стайлінг

### Підготовка

- Перш ніж починати користуватися стайлером, переконайтеся, що Ваше волосся абсолютно сухе.
- Спочатку розчешіть своє волосся рідким гребінцем, щоб усунути вузлики [G].
- Розділіть волосся на пасма. Починаючи від самих коренів, візьміть тонке пасмо (шириною не більше 3-4 см) і міцно затисніть його між пластинками стайлера [H].

### Як розпрямити волосся

- Обережно ведіть стайлер по всій довжині волосся, повільно та рівно, від самих коренів до кінчиків [I], не зупиняючись більш ніж на 2 секунди. Це дозволить якнайкраще розпрямити волосся та не пошкодити його. Пластинки стайлера (9) забезпечують легке та м'яке ковзання.
- Щоб впевненіше вести стайлер вздовж пасма, Ви можете притримувати пристрій, тримаючи його іншою рукою за місця що не нагріваються (1).
- Ви можете сформувати завитки на кінцях волосся. Для цього повільно поверніть стайлер в той чи інший бік перш ніж звільнити пасмо.

### Як створити локони

За допомогою стайлера з функцією обробки волосся іонами для надання блиску від фірми Braun Ви можете також створювати легкі локони та хвилі (J):

- Затисніть пасмо біля коренів,
- поверніть стайлер на 180°,
- потім повільно рухайте стайлер горизонтально у напрямі кінчиків волосся і воно згорнеться у локон.

## Після закінчення роботи

Кожного разу, закінчивши роботу із стайлером, вимикайте його, натискаючи на кнопку «on/off» (6) протягом 1 секунди.

### Індикатор остигання стайлера

Поки пристрій підключено до електромережі, дисплей світиться червоним і показує символ остигання [F] протягом фази остигання. Лише тоді, коли температура впаде нижче 60 °C, дисплей вимкнеться і Ви зможете торкатися стайлера, не ризикуючи отримати опік.

## Чищення

Завжди виключайте пристрій, перш ніж почати його чистити. Пристрій не можна занурювати у воду. Чистіть пристрій вологою і витирайте насухо м'якою серветкою.

Стайлер для випрямлення волосся  
Braun satinliner ES 2, 170 Ватт

Загальні умови зберігання

Вироби фірми Braun рекомендовано зберігати у житловому приміщенні за умов кімнатної температури та нормальної вологості.

Виробник залишає за собою право на внесення змін без попереднього повідомлення.

Виготовлено у Китаї для Braun GmbH, Frankfurter Strasse 145, 61476 Kronberg, Germany.

Браун ГмбХ, Франкфуртер Штрассе 145, 61476 Кронберг, Німеччина.

Виріб відповідає вимогам ДСТУ ІЕС 60335-2-23-2003, ДСТУ CISPR 14-1:2004. Відповідає нормам санітарного законодавства України згідно з висновком держ. сан.-епідем. експертизи МОЗ України.

Дата виготовлення продукції Braun вказана безпосередньо на виробі (в місці маркування) і складається з трьох цифр: перша цифра є останньою цифрою року виробництва, інші дві цифри є порядковим номером тижня у році.

У разі необхідності гарантійного чи постгарантійного обслуговування, звертайтеся до головного офісу сервісного центру Braun в Україні: ПП «І.Б.С.», вул. Глибочицька 53, м. Київ. Тел. (044)4286505.

Товар Сертифіковано



УкрТЕСТ - 003



## مؤشر فائض الحرارة:

عندما يكون الجهاز متصلاً بالمصدر الكهربائي أثناء مرحلة انخفاض الحرارة، تتحول الشاشة إلى اللون الأحمر ويظهر عليها رمز التبريد (F). وعندما تنخفض الحرارة إلى أقل من ٦٠ درجة مئوية، تنطفئ الشاشة ويمكنك عندها لمس الجهاز بدون التعرض لأيّة أخطار.

## التنظيف

افصلي الجهاز عن المصدر الكهربائي دائماً قبل تنظيفه. لا تعمري الجهاز في الماء مطلقاً. نظفي الجهاز باستخدام قطعة قماش رطبة، ثم جففيه بقطعة قماش ناعمة. خاضعة للتغير بدون إشعار.

يتوافق هذا المنتج مع تعليمات الإتحاد الأوروبي

EMC-Directive 2004/108/EC ووقوانين

الفولطية المنخفضة (2006/95/EC).



عند تلف الجهاز أو انتهاء العمر الافتراضي له،  
ترجو التخلص منه في مواقع التجميع المخصصة لذلك.

## الضمان

يضمن المنتج هذا الجهاز لمدة عامين كاملين اعتباراً من تاريخ الشراء - وذلك علاوة على ضمانات التي يفرضها القانون على البائع. وخلال هذه المدة نزيل مجاناً الأعطاب التي يُصاب بها الجهاز والتي تعود إلى سوء في المادة المصنوع منها أو إلى سوء من المصنع. ولنا الخيار في أن نصلح أو نقدم جهازاً جديداً بدلاً منه. لا يشمل لضمان: الأعطاب الناتجة عن سوء الاستخدام (استعمال تيار كهرباء خاطي، وصل الجهاز بمصدر كهربائي غير مناسب، كسر الجهاز)، التقادم الطبيعي والتواقص التي لا تؤثر تأثيراً كبيراً على عمل الجهاز أو قيمته. وإذا ما عبثت بالجهاز أو صلحته أية جهة غير مخولة من قبلنا، أو إذا استعملت قطع غيار غير قطع براون الأصلية، يلتغي لضمان. لا يكون الضمان نافذ المفعول إلا إذا تم تسجيل تاريخ لشراء على بطاقة الضمان وعلى بطاقة السجل وأكد البائع ذلك بحتمه وتوقيعه. ويمكن الاستفادة من الضمان في جميع البلدان التي يباع فيها هذا الجهاز من قبل شركة براون أو وكيلها التجاري المعتمد. وفي حال استحقاق الضمان يرجى إرسال الجهاز كاملاً مع بطاقة الضمان بعد إملائها إلى وكيلنا التجاري المعتمد أو إلى أقرب ورشة إصلاح تابعة لشركة براون.

### Country of origin: China

### صنعت في الصين

To determine the year of manufacture, refer to the 3-digit production code located near the type plate. The first digit of the production code refers to the last digit of the year of manufacture. The next two digits refer to the calendar week in the year of the manufacture.

Example: "617" – The product was manufactured in week 17 of 2006.

### عام الصنع

لمعرفة عام الصنع، يرجى الرجوع إلى رمز الإنتاج المؤلف من ٣ أرقام والموجود قرب صفيحة النوع. الرقم الأول من رمز الإنتاج يشير إلى الرقم الأخير في عام الصنع بينما يشير الرقمان التاليان إلى الأسبوع المعين في عام لصنع. مثال: « 617 » - تم صنع المنتج في الأسبوع ١٧ من عام ٢٠٠٦.

## بدء التشغيل

- أوصلي الجهاز بمصدر كهربائي واضغطي زر التشغيل/الإيقاف (6) لمدة ثانية واحدة لتشغيل الجهاز.
- أثناء التسخين، تتحول الشاشة إلى اللون الأحمر. عند شراء الجهاز يكون الضبط المسبق لدرجة الحرارة به ١٦٠ درجة مئوية. ويستمر رمز ميزان الحرارة في الوميض إلى أن يصل الجهاز إلى درجة الحرارة المبينة على الشاشة (A).
- بعد حوالي ٣٠ ثانية تتحول الشاشة إلى اللون الأخضر، لتدل على أن الجهاز قد وصل إلى أقل درجات الحرارة للتصنيف ويمكنك البدء في استخدامه.
- بمجرد الوصول إلى درجة الحرارة المطلوبة، يتوقف رمز ميزان الحرارة عن الوميض (B).

## التصنيف

### التجهيز

- تأكدي من أن شعرك جاف تماماً قبل استخدام الجهاز.
- أولاً، مشطي شعرك بمشط ذو أسنان واسعة، لفك أية أجزاء متشابكة.
- قسمي شعركِ إلى أجزاء، مع البدء بالجزء القريب من جذور الشعر. ضعي جزءاً صغيراً من الشعر (حصلة من حوالي ٣-٤ سم بحد أقصى) بين لوحَي التصنيف ثم أغلقيهما عليها (H).

### كيف تقومين بفرد شعرك

- حركي الجهاز بركة خلال الشعر بأكمله ببطء واستمرار من الجذور إلى الأطراف (A) بدون توقف لأكثر من ثائيتين. سيحقق ذلك أفضل النتائج في فرد الشعر بدون إتلاف شعرك. ويسهل لوحا التصنيف (9) انزلاق الشعر بسهولة ونعومة. وللتحكم بشكل أفضل عند تحريك الجهاز خلال إحدى حصلات الشعر، يمكنك تثبيت الجهاز عن طريق إمساك الأطراف الباردة باليد الأخرى (1).
- يمكنك عمل التفافات بأطراف الشعر عن طريق لف الجهاز ببطء للخارج أو للداخل ثم ترك خصلة الشعر.

### كيفية تجميد الشعر

- يمكنك أيضاً استخدام جهاز براون ساتينلاينر أيون شاين لعمل تجميدات وتموجات لينة (L) كما يلي:
- أمسكي خصلة الشعر من جذورها.
- لفي الجهاز نصف لفة.
- ثم حركي الجهاز أفقياً ببطء باتجاه أطراف الشعر، وهكذا ستتحوّل الخصلة إلى تجميدة.

## بعد الاستخدام

- أطلقِي الجهاز بعد كل استخدام، وذلك يضغط زر التشغيل/الإيقاف (6) لمدة ثانية واحدة.

## فرد الشعر بقوة أيون شايين (Satin ions)

تيار غني بالأيونات غير المرئية يغمركل شعرة. تساعد الأيونات على استرخاء الشعر عن طريق تقليل التجمد والضغط الكهربائي الساكن، كما تظهر اللمعة الحريية لشعرك.

عند تشغيل زر أيون شايين (5) ينطلق تيار من الأيونات ليحيط بشعرك. وتظهر الشاشة «Satin ion» [C] ويمكن سماع صوت طقطقة خفيفة.

## تصنيف أروع بفضل دعم الكمبيوتر (Microprocessor)

يسمح جهاز براون ساتينلايتر أيون شايين بضبطه بالوضع الشخصي المناسب لك، وذلك بفضل وجود الكمبيوتر المصغر وشاشة تحكم LCD.

- اختيار درجة الحرارة المفضلة: باستخدام أزرار اختيار درجة الحرارة (3) يمكنك ضبط الحرارة في 5 خطوات في نطاق يمتد بين 130 و 200 درجة مئوية. وننصح بالضبط التالي لدرجات الحرارة:

ضبط درجة الحرارة	تركيب الشعر
130-160 درجة مئوية	ناعم، مسامي، ملون، مبيض
160-170 درجة مئوية	عادي
170-200 درجة مئوية	قوي، مقاوم، يحتاج للتصنيف من قبل المتخصصين

كما ارتفعت درجة الحرارة، يكون التصنيف للحصول على الشعر المفرد الناعم أسرع. احرصي على عدم تصنيف أية خصلة أكثر من مرة واحدة عندما يكون ضبط درجة الحرارة في أعلى درجاته.

- وقت درجة التسخين السريع: يكون الجهاز معداً للاستخدام بعد 30 ثانية فقط.
- منشط «°C max»: لمعالجة خصلات الشعر الصعب، يمكنك زيادة درجة الحرارة فوراً من خلال ضغط زر «°C max» (4). يسخن الجهاز خلال 20 دقيقة ليصل إلى درجة الحرارة القصوى حيث يومض الضوء الخلفي (D). بعد ذلك يعود الجهاز إلى درجة الحرارة التي كانت مضبوطة قبل ذلك.
- الإيقاف الأوتوماتيكي للأمان: لدواعي الأمان يتطفئ الجهاز أوتوماتيكياً بعد 30 دقيقة. وقبل الإغلاق بخمسة دقائق يظهر على الشاشة «Auto off» (E) ويومض الضوء الخلفي أحمر/أخضر. وإذا أردت الاستمرار في التصنيف، ما عليك إلا ضغط زر التشغيل/الإيقاف (6) مرة أخرى بسرعة.
- وظيفة الذاكرة: لجعل عملية التصنيف مريحة وسريعة يقدر الإمكان، يقوم الجهاز بتخزين آخر ضبط قمت به، وذلك لاستخدامه في المرة القادمة.

صممت منتجاتنا لتتفق مع أعلى مستويات الجودة في الأداء والتصميم. نرجو أن تستمتعي باستعمال هذا الجهاز الجديد من براون.

رجاء قراءة جميع الإرشادات جيداً قبل استعمال الجهاز، والاحتفاظ بها للرجوع إليها في المستقبل.

### إرشادات هامة

- أوصلي الجهاز بمصدر تيار متردد فقط، وتأكدي من أن فولتية منزلك متناسبة مع الفولتية المسجلة على الجهاز.
- لا تعرضي الجهاز لليلل، فيجب ألا يستعمل بجوار المياه  (في حوض أو بانيو ممتلئ أو دش مثلاً).
- لمزيد من الحماية ينصح بتركيب جهاز للتيار الزائد (RCD)، بحيث لا يتعدى التيار الزائد بالدائرة الكهربائية في حمامك أكثر من 30 mA. استشيرى أحد المتخصصين.
- ليس من المفترض أن يتم استخدام هذه المكواة من قبل الأطفال أو الأشخاص الذين يعانون من إعاقات بدنية أو عقلية، إلا إذا كان ذلك تحت إشراف شخص مسئول عن سلامتهم. وبوجه عام، ننصحكم بحفظ المكواة بعيداً عن متناول الأطفال.
- تجنبي لمس الأجزاء الساخنة من الجهاز.
- عندما يكون الجهاز ساخناً، لا تضعيه فوق سطح غير مقاوم للحرارة.
- لا تلني السلك الرئيسي حول الجهاز، وتققدي السلك بانتظام للتأكد من عدم وجود أي قطع أو تلف. توقفي عن استخدام الجهاز واعهدي به لأحد وكلاء خدمة وصيانة براون المعتمدين لأي إصلاح أو تغيير بالسلك الرئيسي، حيث يمكن أن تؤدي أية أخطاء في الإصلاح إلى تعريض المستخدم لمخاطر جسيمة.
- يستخدم الجهاز لتصفيف الشعر الجاف فقط.

### وصف الجهاز

- 1 كحول تتش
- 2 شاشة
- 3 أزرار ضبط درجة الحرارة (+/-)
- 4 زر «max °C» (للتصفيف السريع بدرجة حرارة عالية)
- 5 زر أيون
- 6 زر التشغيل/الإيقاف
- 7 سلك دوار (بطول ٢ متر)
- 8 أنابيب تدفق الأيونات
- 9 لوحان للتصفيف

### لوحا السيراميك نانو جلايد (NanoGlide) يضمنان الحماية القصوى للشعر

يتمتع لوحا السيراميك نانو جلايد بنعومة تبلغ ثلاثة أضعاف نعومة ألواح السيراميك التقليدية، ولذا فإنهما يحميان شعرك من التلف عندما يسهلان انزلاقه بدون أي احتكاك. وهكذا سيبدو شعرك بالمظهر الطبيعي الذي يتمتع بالصحة واللمعان.

## صمانت

ما محصول را بمدت دو سال از تاریخ خرید آن تضمین می‌کنیم.

طی مدت صمانت، بدون دریافت هرگونه هزینه‌ای، کلیه عیوب دستگاه را که ناشی از نقص در مواد یا ساخت باشد از طریق تعمیر، یا تعویض قطعات یا تعویض دستگاه، بتایر تشخیص و انتخاب خودمان، رفع خواهیم کرد.

مواردی که تحت پوشش این صمانت نیستند عبارتند از:

خسارات ناشی از استفاده نامناسب (عملیات با جریان ولتاژ نادرست، زدن دستگاه به پریز برق غیر متناسب، شکستگی) و نواقصی که تاثیر ناچیزی بر ارزش یا عملیات دستگاه دارند. در صورتیکه تعمیر بوسیله اشخاص غیرمجاز صورت گیرد یا از قطعات اصلی (اریژینال) براون استفاده نشود، صمانت از درجه اعتبار ساقط خواهد گردید.

صمانت تنها در صورتی نافذ خواهد بود که تاریخ خرید بوسیله مهر و امضای فروشنده بر صمانتنامه و کارت ثبت خرید تأیید شده باشد.

این صمانت به کلیه کشورهای که در آن‌ها این دستگاه بوسیله براون یا توزیع کنندگان مجازش ارائه می‌گردد و در آن‌ها محدودیت‌های وارداتی یا سایر مقررات قانونی مانع و رادع ارائه خدمات پیرو این صمانت نباشند قابل تعمیم است. خدمات پیرو این صمانت بر تاریخ تقضای آن تاثیری نمی‌گذارد.

صمانت نسبت به تعویض قطعات و کل دستگاه یا منقضی شدن اعتبار خاتمه خواهد یافت.

در صورت قامه هرگونه مطالبه پیرو این صمانت، کل دستگاه را همراه با صمانتنامه معتبر به فروشنده خود ارائه دهید، یا هر دویشان را به نزدیک ترین مرکز خدمات براون مشتری ارسال دارید.

سایر مطالبات و دعاوی منجمله خسارات ناشی از این صمانت مورد پذیرش نخواهند بود مگر آنکه مسوولیت ما الزامی قانونی باشد.

این صمانت بر دعاوی ناشی از قراردادهای فروش یا فروشنده تاثیر ندارد.

## نحوه ایجاد موهای موجدار و حلقوی (دارای فر)

با این دستگاه می‌توانید موهای خود را موجدار و حلقوی کنید [J] :

- رشته موها را از ریشه میان صفحات حالت‌دهنده قرار دهید .
- دستگاه را نیم‌دور بچرخانید .
- سپس به آهستگی دستگاه را به حالت افقی به سمت انتهای موها حرکت دهید ؛ بدین ترتیب ، رشته موها دارای موج و فردار می‌شوند .

## **پس از استفاده از دستگاه**

پس از استفاده ، دکمه روشن / خاموش (6) را به مدت 1 ثانیه فشار دهید تا دستگاه خاموش شود .

## نمایشگر گرمای باقیمانده :

تا زمانی که دستگاه به پریز برق متصل باشد ، صفحه نمایش قرمز رنگ شده و در خلال مرحله خنک شدن ، علامت خنک شدن [F] را نشان می‌دهد . هنگامی که دمای دستگاه به زیر 60 درجه سانتیگراد برسد ، صفحه نمایش خاموش می‌شود ؛ اکنون می‌توانید بدون احتمال سوختگی ، به دستگاه دست بزنید .

## **تمیز کردن دستگاه**

همیشه قبل از تمیز کردن ، دستگاه را از پریز برق جدا کنید . هرگز دستگاه را در آب فرو نبرید . دستگاه را با یک پارچه مرطوب تمیز کرده و با یک پارچه نرم خشک کنید .

- **خاموش شدن اتوماتيك دستگاه به منظور حفظ ايمني :** به دلایل ایمنی ، دستگاه پس از 30 دقیقه بطور اتوماتيك خاموش می شود . پنج دقیقه قبل از خاموش شدن ، صفحه نمایش عبارت «Auto off» ( خاموش شدن اتوماتيك ) [E] را نشان می دهد و بطور همزمان چراغ قرمز / سبز چشمک می زند . اگر بخواهید به استفاده از دستگاه ادامه دهید ، دکمه روشن / خاموش (6) را برای يك لحظه فشار دهید .

- **عملکرد حافظه :** به منظور حالتدهی هر چه سریع تر و راحت تر موها ، دستگاه آخرین تنظیمات انجام شده را برای نوبت بعدی در حافظه ذخیره می سازد .

## شروع کار با دستگاه

- دستگاه را به منبع برق متصل کرده و دکمه روشن / خاموش (6) را به مدت 1 ثانیه فشار دهید تا روشن شود .
- در خلال گرم شدن دستگاه ، صفحه نمایش قرمز رنگ می شود . به هنگام تحویل دستگاه ، تنظیم پیش فرض دما 160 درجه سانتیگراد می باشد . تا زمانی که دستگاه به دمای نشان داده شده نرسد ، علامت دماسنج بر روی صفحه نمایش چشمک می زند [A] .
- پس از تقریباً 30 ثانیه ، صفحه نمایش سبز رنگ می شود که نشان می دهد دستگاه به حداقل دما رسیده است . اکنون می توانید از دستگاه استفاده نمایید .
- به محض اینکه دستگاه به دمای تنظیم شده برسد ، چشمک زدن علامت دماسنج متوقف می شود [B] .

## حالتدهی موها

### آماده سازی موها

- قبل از استفاده از دستگاه ، مطمئن شوید که موهایتان کاملاً خشک شده است .
- ابتدا موها را با يك شانه دارای دندانهای پهن شانه کنید تا گره ها و پیچ و تاب مو برطرف شود [G] .
- موها را بخش بندی کنید . يك رشته نازک از موها ( به عرض حداکثر 3 تا 4 سانتیمتر ) را از نزدیک ریشه بگیرید و محکم میان صفحات حالتدهنده قرار دهید [H] .

### نحوه نرم و صاف کردن موها

- به آرامی و آهستگی و بدون توقف ، صاف کننده را در طول کامل موها بکشید ( از ریشه تا انتهای موها ) [I] . به هنگام انجام این کار ، در يك نقطه از موها بیش از 2 ثانیه توقف نکنید . این کار تضمین خواهد کرد که موها بدون خراب شدن ، نرم و صاف شوند . صفحات حالتدهنده (9) موها را به نرمی و آسانی مالش می دهند . به منظور کنترل بهتر دستگاه به هنگام لغزش صفحات حالتدهنده بر روی رشته موها ، می توانید نقاط قابل لمس ( نقاطی از دستگاه که داغ نمی شود ) (1) را محکم در دست بگیرید .
- اگر قبل از رها کردن رشته موها ، دستگاه را به سمت بیرون یا داخل بچرخانید ، انتهای موها حالتدار می شود .

## صفحات سرامیکی دارای خاصیت مالشی بسیار ریز ، حفاظت فوق العاده موها را تضمین می کند

از آنجایی که صفحات سرامیکی دارای خاصیت مالشی بسیار ریز نسبت به صفحات سرامیکی معمولی ، 3 برابر بیشتر هموار و صاف می باشند ، لذا به واسطه مالش موها بدون اصطکاک ، از موهای شما حفاظت خواهند کرد . بدین ترتیب ، موها سالم ، باطراوت ، براق و درخشان به نظر می رسند .

## فناوری «satin ion» ( یون نرم )

فناوری «satin ion» ، یک جریان سرشار از یون نرم ایجاد می کند که تمامی تارهای مو را در بر می گیرند . یون ها موها را نرم و لخت می سازند و فر و وز و الکتریسته ساکن موها را کاهش می دهند ؛ در نتیجه ، زیبایی و درخشندگی طبیعی موهای شما آشکار می شود . هنگام فعال کردن کلید (5) « satin ion » ، جریانی از یون موها را در بر می گیرد . صفحه نمایش عبارت «satin ion» را نشان می دهد [C] و صدای اندکی شبیه ترق ترق به گوش می رسد .

## حالت دهی موها با پشتیبانی یک پردازشگر

این محصول براون به واسطه برخورداری از پردازشگر بسیار پیشرفته و صفحه نمایش کنترل LCD خود ، این امکان را فراهم می سازد که تنظیمات دستگاه را مطابق دلخواه خود تغییر دهید .

- **انتخاب جداگانه دما :** با استفاده از دکمه های انتخاب دما (3) می توانید دما را از 130 تا 200 درجه سانتیگراد تنظیم نمایید ( تنظیم دما در مراحل 5 درجه ای انجام می شود ) . توصیه می شود که از تنظیمات دما در جدول زیر استفاده کنید :

تنظیم دما	بافت مو
	نرم ، اسفنجی ، دارای
130 تا 160 درجه سانتیگراد	رنگ بخصوص ، دکلره شده
160 تا 175 درجه سانتیگراد	معمولی
	محکم ، مقاوم
	... و برای حالت دهی تخصصی
175 تا 200 درجه سانتیگراد	و حرفه ای

استفاده از تنظیم دمای بالاتر موجب می شود که موها سریع تر نرم و صاف و براق شوند . به هنگام استفاده از حداکثر تنظیم دما ، یک رشته مو را بیش از یکبار در صفحات حالت دهنده قرار ندهید .

- **گرم شدن سریع :** پس از 30 ثانیه از روشن شدن ، دستگاه گرم شده و آماده استفاده می شود .

- **تقویت کننده °C max :** برای نرم و صاف کردن رشته موهای زبر و بدحالت ، می توانید با فشردن دکمه (4) « °C max » ، به مدت 20 ثانیه دما را تقویت کنید . با فشردن دکمه °C max ، دستگاه با حداکثر دما گرم شده و چراغ چشمک می زند [D] . سپس دستگاه بر روی دمای انتخابی قبلی تنظیم می شود .



محصولات ما با رعایت بالاترین استانداردهای کیفیت، طراحی و عملکرد، تولید می‌شوند. امیدواریم که از این محصول جدید برآون بهره‌مند شوید.

قبل از استفاده از دستگاه، دستورالعمل‌های این راهنما را بدقت مطالعه نمایید. از این کتابچه راهنما به منظور مراجعات بعدی خود بخوبی نگهداری کنید.

### نکات مهم

- این دستگاه را فقط به یک پریز جریان برق متناوب متصل کنید و مطمئن شوید که ولتاژ برق مصرفی شما مطابق است با ولتاژ چاپ شده بر روی دستگاه.
- هرگز از این دستگاه در کنار آب استفاده نکنید (مثلاً در کنار یک کاسه دستشویی پر از آب، وان حمام یا دوش). اجازه ندهید که دستگاه خیس و مرطوب شود.
- به منظور احتیاط بیشتر، توصیه می‌شود که در مدار الکتریکی حمام خود، یک ابزار جریان پسماند (RCD = Residual Current Device) با جریان کمتر از 30 میلی‌آمپر نصب کنید. برای این کار، با نصب‌کننده مشورت نمایید.
- این وسیله برای کودکان و افراد ناتوان جسمی یا روانی تهیه نشده است، مگر آنکه حین استفاده، شخصی مسئول ایمنی آنان باشد. به طور کلی پیشنهاد می‌کنیم وسیله از دسترس کودکان دور نگه داشته شود.
- به قسمت‌های داغ دستگاه دست نزنید.
- هنگامی که دستگاه داغ است، آن را بر روی سطوح حساس به حرارت قرار ندهید.
- سیم برق را دور دستگاه جمع نکنید. سیم برق را بطور مرتب بازبینی کنید تا هر گونه پوسیدگی و خرابی مشخص شود. در صورت خرابی سیم برق، از دستگاه استفاده نکنید و آن را به نزدیک‌ترین مرکز خدمات برآون ببرید. تعمیرات انجام شده توسط افراد فاقد صلاحیت، ممکن است خطرات جدی برای مصرف‌کننده به وجود آورد.
- از دستگاه فقط برای موهای خشک استفاده کنید.
- به هنگام استفاده از دستگاه با حداکثر دما، بسیار مراقب باشید.

### شرح دستگاه

- 1 نقاط قابل لمس (نقاطی از دستگاه که داغ نمی‌شود)
- 2 صفحه نمایش
- 3 دکمه‌های انتخاب دما (+ / -)
- 4 دکمه «C max» (برای حالت‌دهی سریع موها در دمای بالا)
- 5 دکمه «satin ion» (یون نرم)
- 6 دکمه روشن / خاموش
- 7 سیم برق با محل اتصال چرخشی (به طول 2 متر)
- 8 منافذ خروج یون
- 9 صفحات حالت‌دهنده موها

# Deutsch

## Garantie

Als Hersteller übernehmen wir für dieses Gerät – nach Wahl des Käufers zusätzlich zu den gesetzlichen Gewährleistungsansprüchen gegen den Verkäufer – eine Garantie von 2 Jahren ab Kaufdatum. Innerhalb dieser Garantiezeit beseitigen wir nach unserer Wahl durch Reparatur oder Austausch des Gerätes unentgeltlich alle Mängel, die auf Material- oder Herstellungsfehlern beruhen. Die Garantie kann in allen Ländern in Anspruch genommen werden, in denen dieses Braun Gerät von uns autorisiert verkauft wird.

Von der Garantie sind ausgenommen: Schäden durch unsachgemäßen Gebrauch, normaler Verschleiß und Verbrauch sowie Mängel, die den Wert oder die Gebrauchstauglichkeit des Gerätes nur unerheblich beeinflussen. Bei Eingriffen durch nicht von uns autorisierte Braun Kundendienstpartner sowie bei Verwendung anderer als Original Braun Ersatzteile erlischt die Garantie.

Im Garantiefall senden Sie das Gerät mit Kaufbeleg bitte an einen autorisierten Braun Kundendienstpartner. Die Anschrift für Deutschland können Sie kostenlos unter 00800/27 28 64 63 erfragen.

# English

## Guarantee

We grant 2 years guarantee on the product commencing on the date of purchase. Within the guarantee period we will eliminate, free of charge, any defects in the appliance resulting from faults in materials or workmanship, either by repairing or replacing the complete appliance as we may choose.

This guarantee extends to every country where this appliance is supplied by Braun or its appointed distributor.

This guarantee does not cover: damage due to improper use, normal wear or use as well as defects that have a negligible effect on the value or operation of the appliance. The guarantee becomes void if repairs are undertaken by unauthorised persons and if original Braun parts are not used.

To obtain service within the guarantee period, hand in or send the complete appliance with your sales receipt to an authorised Braun Customer Service Centre.

### For UK only:

This guarantee in no way affects your rights under statutory law.

# Français

## Garantie

Nous accordons une garantie de 2 ans sur ce produit, à partir de la date d'achat.

Pendant la durée de la garantie, Braun prendra gratuitement à sa charge la réparation des vices de fabrication ou de matière en se réservant le droit de décider si certaines pièces doivent être réparées ou si l'appareil lui-même doit être échangé.

Cette garantie s'étend à tous les pays où cet appareil est commercialisé par Braun ou son distributeur exclusif.

Cette garantie ne couvre pas : les dommages occasionnés par une utilisation inadéquate et l'usure normale. Cette garantie devient caduque si des réparations ont été effectuées par des personnes non agréées par Braun et si des pièces de rechange ne provenant pas de Braun ont été utilisées.

Pour toute réclamation intervenant pendant la période de garantie, retournez ou rapportez l'appareil ainsi que l'attestation de garantie à votre revendeur ou à un Centre Service Agréé Braun.

Appelez au 08.10.30.97.80 (ou se référez à <http://www.braun.com/global/contact/servicepartners/europe.country.html>) pour connaître le Centre Service Agréé Braun le plus proche de chez vous.

### Clause spéciale pour la France

Outre la garantie contractuelle exposée ci-dessus, nos clients bénéficient de la garantie légale des vices cachés prévue aux articles 1641 et suivants du Code civil.

# Español

## Garantía

Braun concede a este producto 2 años de garantía a partir de la fecha de compra.

Dentro del periodo de garantía, subsanaremos, sin cargo alguno, cualquier defecto del aparato imputable tanto a los materiales como a la fabricación, ya sea reparando, sustituyendo piezas, o facilitando un aparato nuevo según nuestro criterio.

La garantía no ampara averías por uso indebido, funcionamiento a distinto voltaje del indicado, conexión a un enchufe inadecuado, rotura, desgaste normal por el uso que causen defectos o una disminución en el valor o funcionamiento del producto.

La garantía perderá su efecto en caso de ser efectuadas reparaciones por personas no autorizadas, o si no son utilizados recambios originales de Braun.

La garantía solamente tendrá validez si la fecha de compra es confirmada mediante la factura o el albarán de compra correspondiente.

Esta garantía tiene validez en todos los países donde este producto sea distribuido por Braun o por un distribuidor asignado por Braun.

En caso de reclamación bajo esta garantía, diríjase al Servicio de Asistencia Técnica de Braun más cercano.

## Solo para España

Servicio al consumidor: Para localizar a su Servicio Braun más cercano o en el caso de que tenga Vd. alguna duda referente al funcionamiento de este producto, le rogamos contacte con el teléfono de este servicio 901 11 61 84.

# Português

## Garantia

Os nossos produtos dispõem de uma garantia de 2 anos a partir da data de compra. Qualquer defeito do aparelho imputável, quer aos materiais, quer ao fabrico, que torne necessário reparar, substituir peças ou trocar de aparelho dentro de período de garantia não terá custos adicionais,

A garantia não cobre avarias por utilização indevida, funcionamento a voltagem diferente da indicada, ligação a uma tomada de corrente eléctrica incorrecta, ruptura, desgaste normal por utilização que causem defeitos ou diminuição da qualidade de funcionamento do produto.

A garantia perderá o seu efeito no caso de serem efectuadas reparações por pessoas não autorizadas ou se não forem utilizados acessórios originais Braun.

A garantia só é válida se a data de compra for confirmada pela apresentação da factura ou documento de compra correspondente.

Esta garantia é válida para todos os países onde este produto seja distribuído pela Braun ou por um distribuidor Braun autorizado.

No caso de reclamação ao abrigo de garantia, dirija-se ao Serviço de Assistência Técnica Oficial Braun mais próximo.

## Só para Portugal

Apoio ao consumidor: Para localizar o seu Serviço Braun mais próximo, no caso de surgir alguma dúvida relativamente ao funcionamento deste produto, contacte-nos por favor pelo telefone 808 20 00 33.

# Italiano

## Garanzia

Braun fornisce una garanzia valevole per la durata di 2 anni dalla data di acquisto.

Nel periodo di garanzia verranno eliminati, gratuitamente, i guasti dell'apparecchio conseguenti a difetti di fabbrica o di materiali, sia riparando il prodotto sia sostituendo, se necessario, l'intero apparecchio.

Tale garanzia non copre: danni derivanti dall'uso improprio del prodotto, la normale usura conseguente al funzionamento dello stesso, i difetti che hanno un effetto trascurabile sul valore o sul funzionamento dell'apparecchio.

La garanzia decade se vengono effettuate riparazioni da soggetti non autorizzati o con parti non originali Braun.

Per accedere al servizio durante il periodo di garanzia, è necessario consegnare o far pervenire il prodotto integro, insieme allo scontrino di acquisto, ad un centro di assistenza autorizzato Braun.

Contattare il numero 02/6678623 per avere informazioni sul Centro di assistenza autorizzato Braun più vicino.

## Nederlands

### Garantie

Op dit produkt verlenen wij een garantie van 2 jaar geldend vanaf datum van aankoop. Binnen de garantieperiode zullen eventuele fabricagefouten en/of materiaalfouten gratis door ons worden verholpen, hetzij door reparatie, vervanging van onderdelen of omruilen van het apparaat.

Deze garantie is van toepassing in elk land waar dit apparaat wordt geleverd door Braun of een officieel aangestelde vertegenwoordiger van Braun.

Beschadigingen ten gevolge van onoordeelkundig gebruik, normale slijtage en gebreken die de werking of waarde van het apparaat niet noemenswaardig beïnvloeden vallen niet onder de garantie. De garantie vervalt bij reparatie door niet door ons erkende service-afdelingen en/of gebruik van niet originele Braun onderdelen.

Om gebruik te maken van onze service binnen de garantieperiode, dient u het complete apparaat met uw aankoopbewijs af te geven of op te sturen naar een geautoriseerd Braun Customer Service Centre.

Bel 0 800 44 55 388 voor een Braun Customer Service Centre bij u in de buurt.

## Dansk

### Garanti

Braun yder 2 års garanti på dette produkt gældende fra købsdatoen. Inden for garantiperioden vil Braun for egen regning afhjælpe fabrikations- og materialefejl efter vort skøn gennem reparation eller ombytning af apparatet. Denne garanti gælder i alle lande, hvor Braun er repræsenteret.

Denne garanti dækker ikke skader opstået ved fejlbetjening, normalt slid eller fejl som har ringe effekt på værdien eller funktionsdygtigheden af apparatet. Garantien bortfalder ved reparationer udført af andre end de af Braun anviste reparatører og hvor originale Braun reservedele ikke er anvendt.

Ved service inden for garantiperioden afleveres eller indsendes hele apparatet sammen med købsbevis til et autoriseret Braun Service Center.

Ring 7015 0013 for oplysning om nærmeste Braun Service Center.

## Norsk

### Garanti

Vi gir 2 års garanti på produktet gjeldende fra kjøpsdato. I garantitiden vil vi gratis rette eventuelle fabrikkasjons- eller materialfeil, enten ved reparasjon eller om vi finner det hensiktsmessig å bytte hele produktet.

Denne garanti er gyldig i alle land der Braun eller Brauns distributør selger produktet.

Denne garanti dekker ikke: skader på grunn av feil bruk, normal slitasje eller skader som har ubetydelig effekt på produktets verdi og virkemåte. Garantien bortfaller dersom reparasjoner utføres

av ikke autorisert person eller hvis andre enn originale Braun reservedeler benyttes.

For service i garantitiden skal hele produktet leveres eller sendes sammen med kopi av kjøpskvittering til nærmeste autoriserte Braun Serviceverksted.

Ring 22 63 00 93 for å bli henvist til nærmeste autoriserte Braun Serviceverksted.

NB

For varer kjøpt i Norge har kunden garanti i henhold til NEL's Leveringsbetingelser.

## Svenska

### Garanti

Vi garanterar denna produkt för två år från och med inköpsdatum. Under garantitiden kommer vi utan kostnad, att avhjälpa alla brister i apparaten som är hänförliga till fel i material eller utförande, genom att antingen reparera eller byta ut hela apparaten efter eget gottfinnande.

Denna garanti gäller i alla länder där denna apparat levereras av Braun eller deras auktoriserade återförsäljare.

Garantin gäller ej: skada på grund av felaktig användning eller normalt slitage, liksom brister som har en försumbar inverkan på apparatens värde eller funktion. Garantin upphör att gälla om reparationer utförs av icke behörig person eller om Brauns originaldelar inte används.

För att erhålla service under garantitiden skall den kompletta apparaten lämnas in tillsammans med inköpskvittot, till ett auktoriserat Braun verkstad.

Ring 020-21 33 21 för information om närmaste Braun verkstad.

## Suomi

### Takuu

Tälle tuotteelle myönnämme 2 vuoden takuun ostopäivästä lukien Suomessa voimassa olevien alan takuehtojen TE90 mukaan.

Takuuaikana korvataan veloituksetta kaikki viat, jotka aiheutuvat materiaaliviasta tai valmistusvirheestä. Korvaus tapahtuu harkintamme mukaan korjaamalla, vaihtamalla viallinen osa tai vaihtamalla koko laite uuteen. Takuu on voimassa kaikkialla maailmassa sillä edellytyksellä, että laitetta myydään ko. maassa Braunin tai virallisen maahantuojan toimesta.

Takuun piiriin eivät kuulu seuraavat viat: viat, jotka johtuvat virheellisestä käytöstä, normaalista kulumisesta tai viat, jolla on vähäinen merkitys laitteen arvoon tai toimintaan. Takuun voimassaolo lakkaa, jos laitetta korjataan muualla kuin valtuutetussa Braun-huoltoilikkeessä tai jos laitteessa käytetään muita kuin alkuperäisiä varaosia.

Yksilöity ostokuitti riittää takuun voimassaolon osoittamiseksi.

Lisätietoa takuuseen liittyvistä asioista saa asiakaspalvelukeskuksestamme numerosta 020-377 877.

## Polski

### Warunki gwarancji

1. Procter and Gamble DS Polska sp. z.o.o. gwarantuje sprawne działanie sprzętu w okresie 24 miesięcy od daty jego wydania Kupującemu. Ujawnione w tym okresie wady będą usuwane bezpłatnie, przez wymieniony przez firmę Procter and Gamble DS Polska sp. z.o.o. autoryzowany punkt serwisowy, w terminie 14 dni od daty dostarczenia sprzętu do autoryzowanego punktu serwisowego.
2. Kupujący może wysłać sprzęt do naprawy do najbliższego znajdującego się autoryzowanego punktu serwisowego wymienionego przez firmę Procter and Gamble DS Polska sp. z.o.o. lub skorzystać z pośrednictwa sklepu, w którym dokonał

- zakupu sprzętu. W takim wypadku termin naprawy ulegnie wydłużeniu o czas niezbędny do dostarczenia i odbioru sprzętu.
3. Kupujący powinien dostarczyć sprzęt w oryginalnym opakowaniu fabrycznym dodatkowo zabezpieczonym przed uszkodzeniem. Uszkodzenia spowodowane niedostatecznym zabezpieczeniem sprzętu nie podlegają naprawom gwarancyjnym.
  4. Niniejsza gwarancja jest ważna z dokumentem zakupu i obowiązuje na terytorium Rzeczypospolitej Polskiej.
  5. Okres gwarancji przedłuża się o czas od zgłoszenia wady lub uszkodzenia do naprawy sprzętu.
  6. Naprawa gwarancyjna nie obejmuje czynności przewidzianych w instrukcji, do wykonania których Kupujący zobowiązany jest we własnym zakresie i na własny koszt.
  7. Ewentualne oczyszczenie sprzętu dokonywane jest na koszt Kupującego według cennika danego autoryzowanego punktu serwisowego i nie będzie traktowane jako naprawa gwarancyjna.
  8. Gwarancją nie są objęte:
    - a) mechaniczne uszkodzenia sprzętu spowodowane w czasie jego użytkowania lub w czasie dostarczania sprzętu do naprawy;
    - b) uszkodzenia i wady wynikłe na skutek:
      - używania sprzętu do celów innych niż osobisty użytek;
      - niewłaściwego lub niezgodnego z instrukcją użytkowania, konserwacji, przechowywania lub instalacji;
      - używania niewłaściwych materiałów eksploatacyjnych;
      - napraw dokonywanych przez nieuprawnione osoby; stwierdzenie faktu takiej naprawy lub samowolnego otwarcia sprzętu powoduje utratę gwarancji;
      - przeróbek, zmian konstrukcyjnych lub używania do napraw nieoryginalnych części zamiennych firmy Braun;
    - c) części szklane, żarówki oświetlenia;
    - d) ostrza i folie do golarek oraz materiały eksploatacyjne.
  9. Bez nazwy i modelu sprzętu, daty jego zakupu potwierdzonej pieczętką i podpisem sprzedawcy karta gwarancyjna jest nieważna.
  10. Niniejsza gwarancja na sprzedany towar konsumpcyjny nie wyłącza, nie ogranicza ani nie zawiesza uprawnień Kupującego wynikających z niezgodności towaru z umową.

## Český

### Záruka

Na tento výrobek poskytujeme záruku po dobu 2 let od data prodeje spotřebiteli. Během této záruční doby bezplatně odstraníme závady na výrobku, způsobené vadami materiálu nebo chybou výroby. Oprava bude provedena podle našeho rozhodnutí buď opravou nebo výměnou celého výrobku. Tato záruka platí pro všechny země, kam je tento výrobek dodáván firmou Braun nebo jejím autorizovaným distributorem.

Tato záruka se nevztahuje: na poškození, vzniklá nesprávným používáním a údržbou, na běžné opotřebení, jakož i na defekty, mající zanedbatelný vliv na hodnotu a použitelnost přístroje. Záruka pozbývá platnosti, pokud byl výrobek mechanicky poškozen nebo pokud jsou opravy provedeny neautorizovanými osobami nebo pokud nejsou použity originální díly Braun. Přístroj je určen výhradně pro domácí použití. Při použití jiným způsobem nelze uplatnit záruku.

Poskytnutím záruky nejsou dotčena práva spotřebitele, která se ke koupi věci váží podle zvláštních právních předpisů.

Záruka platí jen tehdy, je-li záruční list řádně vyplněn (datum prodeje, razítko prodejny a podpis prodáváče) a je-li současně s ním předložen prodejní doklad (dále jen doklady o koupi). Chcete-li využít servisních služeb v záruční době, předejte nebo pošlete kompletní přístroj spolu s doklady o koupi do autorizovaného servisního střediska Braun. Aktualizovaný seznam servisních středisek je k dispozici v prodejnách výrobků Braun.

Volejte zákaznickou infolinku 221 804 335 pro informace o výrobcích a nejbližším servisním středisku Braun.

O případné výměně přístroje nebo zrušení kupní smlouvy platí příslušná zákonná ustanovení. Záruční doba se prodlužuje o dobu, po kterou byl výrobek podle záznamu z opravy v záruční opravě.

# Slovenský

## Záruka

Na tento výrobok poskytujeme záruku po dobu 2 rokov odo dňa predaja spotrebiteľovi. Počas tejto záručnej doby bezplatne odstránime závady na výrobku, spôsobené vadami materiálu alebo chybou výroby a to podľa nášho rozhodnutia buď opravou alebo výmenou celého výrobku. Táto záruka platí pre všetky krajiny, kde tento výrobok dodáva firma Braun alebo jej autorizovaný distribútor.

Táto záruka sa nevzťahuje: na poškodenia, ktoré vzniknú nesprávnym používaním a údržbou, na bežné opotrebenie ako aj na defekty, ktoré majú zanedbateľný vplyv na hodnotu a použitie prístroja. Záruka stráca platnosť v prípade, že výrobok bol mechanicky poškodený, alebo sa uskutočnili opravy neautorizovanými osobami, alebo sa nepoužili originálne diely Braun. Prístroj je výhradne určený na domáce použitie. Pri použití iným spôsobom nie je možné záruku uplatniť.

Poskytnutím záruky nie sú ovplyvnené spotrebiteľské práva, ktoré sa ku kúpe predmetu viažu podľa zvláštnych predpisov.

Záruka platí iba vtedy, ak je záručný list riadne vyplnený ( dátum predaja, pečiatka predajne a podpis predavača) a zároveň s ním predložený doklad o predaji (ďalej iba doklady o zakúpení).

Ak chcete využiť servisné služby v záručnej dobe, kompletný prístroj spolu s dokladmi o zakúpení odovzdajte alebo zašlite do autorizovaného servisného strediska Braun. Aktualizovaný zoznam servisných stredísk je k dispozícii v predajniach výrobkov Braun.

Vzhľadom na prípadnú výmenu prístroja alebo na zrušenie kúpnej zmluvy platia príslušné zákonné ustanovenia. Záručná doba sa predlžuje o dobu, počas ktorej bol výrobok podľa záznamu z opravovne v záručnej oprave.

# Hrvatski

## Jamstveni list

Jamstvo ne vrijedi za oštećenja nastala neispravnom uporabom, normalnu istrošenost (npr. mrežice ili bloka noža) i nedostatke koji samo neznatno utječu na vrijednost ili valjanost uporabe aparata.

Ovo jamstvo vrijedi u svakoj zemlji gdje su proizvodi distribuirani od strane Brauna ili službenog distributera.

Jamstvo ne vrijedi za oštećenja nastala neispravnom uporabom, normalnu istrošenost i nedostatke koji samo neznatno utječu na vrijednost ili valjanost uporabe aparata. Jamstvo prestaje kod popravka od strane neovlaštene osobe ili uporabe neoriginalnih dijelova umjesto Braun rezervnih dijelova.

Jamstvo vrijedi samo uz predočenje računa i pravilno ispunjenog jamstvenog lista.

Braunov servis možete kontaktirati na broj telefona 00385 16601 777.

# Slovenski

## Garancija

Za izdelek valja dvoletna garancija, ki začne veljati z datumom nakupa. V času trajanja garancije bomo brezplačno odpravili vse napake, ki so posledica slabega materiala ali izdelave, bodisi s popravilom bodisi z zamenjavo celega izdelka.

Ta garancija velja v vsaki državi, kjer je izdelek dobavljen od BRAUN ali njegovega pooblaščenega distributerja.

Garancija ne pokriva poškodb, ki so posledica nepravilne uporabe, normalne obrabe ali uporabe in tudi ne napak, ki v zanemarljivi meri vplivajo na vrednost ali delovanje aparata. Garancija preneha veljati, če popravilo izvrši nepooblaščen oseba oziroma, če pri popravilu niso uporabljeni originalni Braunovi nadomestni deli.

Za popravilo v garancijskem roku izročite ali pošljite kompletne izdelke z računom pooblaščenemu Braunovemu servisu.

Za informacije pokličite pooblaščen servis ISKRA PRINS tel. + 386 1 476 98 00.

## Magyar

### Garancia

A Braun – ismerve termékei megbízhatóságát, készülékeire két év garanciát vállal, azzal a megkötéssel, hogy a jótállási igényt a készülék csomagolásában található Jótállási Nyilatkozatban feltüntetett Braun márkaszervizekben lehet érvényesíteni.

A garancia hatálya alól kivételt képeznek azok a meghibásodások, amelyek a készülék szakszerűtlen, vagy nem rendeltetésszerű használatára vezethetők vissza, valamint azok az apróbb hibák, amelyek a készülék értékét, vagy használhatóságát nem befolyásolják.

A garancia nem vonatkozik a gyorsan kopó, rendszeresen cserélendő tartozékokra (pl. Borotvaszita, kés, stb.)

A jótállási igény érvényesítésére vonatkozó részletes tájékoztató a készülék csomagolásában található.

## Ελληνικά

### Εγγύηση

Παραχωρούμε δύο χρόνια εγγύηση, στο προϊόν, ξεκινώντας από την ημερομηνία αγοράς.

Μέσα στην περίοδο εγγύησης καλύπτουμε, χωρίς χρέωση, οποιαδήποτε ελάττωμα προερχόμενο από κακή κατασκευή ή κακής ποιότητας υλικό, είτε επισκευάζοντας είτε αντικαθιστώντας ολόκληρη τη συσκευή σύμφωνα με την κρίση μας.

Αυτή η εγγύηση ισχύει σε όλες τις χώρες που πωλούνται τα προϊόντα Braun.

Η εγγύηση δεν καλύπτει: καταστροφή από κακή χρήση, φυσιολογική φθορά ή ελαττώματα λόγω αμέλειας του χρήστη. Η εγγύηση ακυρώνεται αν έχουν γίνει επισκευές από μη εξουσιοδοτημένα άτομα ή δεν έχουν χρησιμοποιηθεί γνήσια ανταλλακτικά Braun.

Για να επιτύχετε σέρβις μέσα στην περίοδο της εγγύησης, παραδώστε ή στείλτε την συσκευή με την απόδειξη αγοράς σε ένα Εξουσιοδοτημένο Κατάστημα Σέρβις της Braun.

Καλέστε στο 01-9478700 για να πληροφορηθείτε για το πλησιέστερο Εξουσιοδοτημένο Κατάστημα Σέρβις της Braun.

## Русский

### Гарантийные обязательства фирмы BRAUN

Для всех изделий мы даем гарантию на два года, начиная с момента приобретения изделия.

В течение гарантийного периода мы бесплатно устраним путем ремонта, замены деталей или замены всего изделия любые заводские дефекты, вызванные недостаточным качеством материалов или сборки.

В случае невозможности ремонта в гарантийный период изделие может быть заменено на новое или аналогичное в соответствии с Законом о защите прав потребителей.

Гарантия обретает силу только если дата покупки подтверждается печатью и подписью дилера (магазина) на последней странице оригинальной инструкции по эксплуатации BRAUN, которая является гарантийным талоном. Эта гарантия действительна в любой стране в которую это изделие поставляется фирмой BRAUN или назначенным дистрибьютором и где никакие ограничения по импорту или другие правовые положения не препятствуют предоставлению гарантийного обслуживания.



Осуществление гарантийного обслуживания не влияет на дату истечения срока гарантии. Гарантия на замененные части истекает в момент истечения гарантии на данное изделие. Гарантия не покрывает повреждения, вызванные неправильным использованием (см. также список ниже) нормальный износ бритвенных сеток и ножей, дефекты, оказывающие незначительный эффект на качество работы прибора.

Эта гарантия теряет силу если ремонт производился не уполномоченным на то лицом и если использованы не оригинальные детали фирмы BRAUN.

В случае предъявления рекламации по условиям данной гарантии, передайте изделие целиком вместе с гарантийным талоном в любой из центров сервисного обслуживания фирмы BRAUN.

Все другие требования, включая требования возмещения убытков, исключаются, если наша ответственность не установлена в законном порядке.

Рекламации, связанные с коммерческим контрактом с продавцом не попадают под эту гарантию.

В соответствии с законом РФ № 2300-1 от 7.02.1992 г. «О защите прав потребителей» и принятым дополнением к закону РФ от 9.01.1996 г. «О внесении изменений» и дополнений в закон «О защите прав потребителей» и «Кодекс РСФСР об административных правонарушениях», фирма BRAUN устанавливает срок службы на свои изделия равным двум годам с момента приобретения или с момента производства, если дату продажи установить невозможно.

Изделия фирмы BRAUN изготовлены в соответствии с высокими требованиями европейского качества. При бережном использовании и при соблюдении правил по эксплуатации, приобретенное Вами изделие фирмы BRAUN, может иметь значительно больший срок службы, чем срок установленный в соответствии с Российским законом.

Случаи, на которые гарантия не распространяется:

- дефекты, вызванные форс-мажорными обстоятельствами;
- использование в профессиональных целях;
- нарушение требований инструкции по эксплуатации;
- неправильная установка напряжения питающей сети (если это требуется);
- внесение технических изменений;
- механические повреждения;
- повреждения по вине животных, грызунов и насекомых (в том числе случаи нахождения грызунов и насекомых внутри приборов);
- для приборов, работающих от батареек, – работа с неподходящими или истощенными батарейками, любые повреждения, вызванные истощенными или текущими батарейками (советуем пользоваться только предохраненными от вытекания батарейками);
- для бритв – смятая или порванная сетка.

**Внимание!** Оригинальный Гарантийный Талон подлежит изъятию при обращении в сервисный центр для гарантийного ремонта. После проведения ремонта Гарантийным Талоном будет являться заполненный оригинал Листа выполнения ремонта со штампом сервисного центра и подписанный потребителем по получении изделия из ремонта. Требуется проставления даты возврата из ремонта, срок гарантии продлевается на время нахождения изделия в сервисном центре.

В случае возникновения сложностей с выполнением гарантийного или послегарантийного обслуживания просьба сообщать об этом в Информационную Службу Сервиса фирмы BRAUN по телефону + 7 495 258 62 70.

## Українська

### Гарантійні зобов'язання фірми Braun

Для всіх виробів ми даємо гарантію на два роки, починаючи з моменту придбання виробу.

Протягом гарантійного періоду ми безплатно усуваємо шляхом ремонту, заміни деталей або заміни всього виробу будь-які

заводські дефекти, викликані недостатньою якістю матеріалів або складання.

У випадку неможливості ремонту в гарантійний період виріб може бути замінений на новий або аналогічний відповідно до Закону про захист прав споживачів.

Гарантія набуває сили лише, якщо дата купівлі підтверджується печаткою та підписом ділера (магазину) на оригінальному гарантійному талоні Braun або на останній сторінці оригінальної інструкції з експлуатації Braun, яка також може бути гарантійним талоном.

Ця гарантія дійсна у будь-якій країні, в яку цей виріб поставляється фірмою Braun або призначеним дистриб'ютером, та де жодні обмеження з імпорту або інші правові положення не перешкоджають наданню гарантійного обслуговування.

Здійснення гарантійного обслуговування не впливає на дату закінчення терміну гарантії. Гарантія на замінені частини закінчується в момент закінчення гарантії на даний виріб.

Гарантія не покриває пошкодження, викликані невірним використанням (див. також перелік нижче) нормальний знос сіток та ножів для гоління, дефекти, що незначним чином впливають на якість роботи приладу. Ця гарантія втрачає силу, якщо ремонт здійснюється не вповноваженою для цього особою та, якщо використовуються не оригінальні деталі фірми Braun.

У випадку пред'явлення рекламачії за умовами даної гарантії, передайте виріб у комплекті разом з гарантійним талоном у будь-який із центрів сервісного обслуговування фірми Braun.

Всі інші вимоги, разом з вимогами відшкодування збитків, не дійсні, якщо наша відповідальність не встановлена законним чином.

Випадки, на які не розповсюджується гарантія:

- дефекти, викликані форс-мажорними обставинами;
- використання з професійною метою;
- порушення вимог інструкції з експлуатації;
- невірне встановлення напруги мережі живлення (якщо це вимагається);
- здійснення технічних змін;
- механічні пошкодження;
- для приладів, що працюють на батарейках – робота з невідповідними або спрацьованими батарейками, будьякі пошкодження, викликані спрацьованими або підтікаючими батарейками;
- для бритв – зім'ята або порвана сітка.

У випадку виникнення складнощів з виконанням гарантійного або післягарантійного обслуговування прохання звертатись до сервісного центру фірми Braun в Україні.